

Дровокол

! Уважно прочитайте інструкцію перед використанням

1. Вітаємо вас з придбанням товару високої якості.

Ця інструкція розкаже вам як правильно і безпечно використовувати, зберігати і встановлювати цей прилад, полегшить виконання побутових справ.

















Збережіть інструкцію для інших користувачів. Зверніть увагу на використання нових стандартів ЄС, в продуктах можуть з'явитися технічні та візуальні зміни без попередньо наданої інформації. Фотографії та малюнки можуть не відповідати дійсності.







Тому, ніякі законні вимоги не мають відношення до цього керівництва з експлуатації, зокрема будь-які легкі, незначні відхилення від інформації, які містяться тут, можуть бути застосовані, якщо продукт продовжує відповідати усій вище згаданій інформації, стандартам і деклараціям, і працює як описано. У випадку неясності інструкції зверніться за консультацією до виробника.

СИМВОЛИ БЕЗПЕКИ	2
СПЕЦИФІКАЦІЇ	3
РЕКОМЕНДОВАНІ АКСЕСУАРИ	5
ОПИС ПРИЛАДУ	6
КЕРІВНИЦТВО ПО ВИКОРИСТАННЮ	7
ПІДТВЕРДЖЕННЯ ОЗНАЙОМЛЕННЯ З ДІЄЮ ПРИСТРОЮ	28
ПЕРЕКЛАД ЄС ДЕКЛАРАЦІЇ	28

Ви маєте використовувати машину обережно. Стікери, що будуть розташовані на машині, будуть нагадувати вам про заходи безпеки, які треба вжити під час використання пристрою. Їх призначення розписане нижче. Ці стікери є частиною машини і їх НЕМОЖНА знімати з пристрою. УВАГА! Слідкуйте, щоб знаки безпеки, на пристрої, було добре видно. Якщо вони відсутні, або нерозбірливі, замініть їх. Належне пояснення цих символів дозволить вам краще і безпечніше працювати з каталогом. Будь ласка, вивчіть їх і дізнайтеся їх значення. Такі попереджувальні символи потрібні, щоб нагадати вам правила безпеки та запобіжні заходи, які ви повинні виконувати під час експлуатації машини.

СИМВОЛИ БЕЗПЕКИ

-  Прочитайте інструкцію
-  Захистіть свої очі та вуха
-  Надягніть захисні рукавички
-  Одягніть взуття, що не ковзає
-  Є ризик різання і дроблення. **НІКОЛИ** не торкайтесь небезпечних зон, коли лопатка знаходиться в русі
-  Не намагайтеся дістати заклинені колоди руками
-  Завжди слідкуйте за рухом блоку
-  Тримайте інших людей та тварин на безпечній відстані
-  Завжди вимикайте прилад з розетки перед тим як його чистити, ремонтувати або коли він пошкодився або зупинився
-  Не вимикайте та не знімайте захисні пристрої
-  Утилізуйте старе паливо належним чином, старе паливо не повинне бути вилите на землю, або у дренажну систему, або змішане з іншими відходами
-  Не використовуйте та не залишайте цей продукт на вулиці під час дощу
-  Увага! Висока напруга!
-  Не викидайте електроприлади з побутовими відходами
-  Напруга
-  Потужний двигун

17.  Вага
18.  Максимальний діаметр колоди
19.  Максимальна довжина колоди
20.  Розподіл сили
21. **IP54** Позначка захисту IP54
22.  Перед будь якою операцією ослабте кріплення гвинта та закрийте перед транспортуванням
23. **CE** Продукт відповідає стандартам ЄС
24.  LWA Data Lwa рівень шуму у ДБ
25. **IAN** Ідентифікаційний номер

СПЕЦИФІКАЦІЇ

1. Номінальна напруга 230 V
2. Номінальна частота 50 Hz
3. Вхідна потужність 2000 W
4. Максимальна сила 7t
5. Робочий проїзд 390 mm
6. Діаметр колоди 50-250 mm
7. Довжина колоди max.520 mm
8. Вага машини 48 kg
9. Швидкість двигуна 2800 / min
10. Захисний клас IP54
11. Приблизна об'єм гідравлічного масла 3,2 l

12. Тиск гідравлічного масла 20 МПа

13. Рекомендоване гідравлічне масло HETCH HC22 або подібне за характеристиками

14. Вібрації $< 2,5 \text{ m/s}^2$

15. Вимірювання рівня акустичного тиску на майданчику оператора відповідно до норми EN ISO 609-1. 1999

16. Вимірювання рівня акустичної сили за нормою EN ISO 609-1: 1999 $L_{pA} = 80 \text{ dB(A)}$; $K = 3 \text{ dB (A)}$

17. Умови роботи $L_{pA} = 91 \text{ dB (A)}$; $K = 3 \text{ dB (A)}$

18. Робоча температура повітря $+5^\circ\text{C} - +40^\circ\text{C}$

19. Висота (als) $< 1000 \text{ mm}$

20. Вологість при $40^\circ\text{C} < 50\%$

Технічні характеристики можуть бути змінені без попередження

Примітка: коефіцієнт навантаження S2 означає, що ви можете працювати двигуном безперервно протягом не більше часу зазначеного в специфікації.

РЕКОМЕНДОВАНІ АКЕСУАРИ

HECH 900102
Захисні навушники



HECH 900107
Захисні рукавиці



HECH 900106
Захисні окуляри



HECH HC22
Гідравлічне масло



ОПИС ПРИЛАДУ

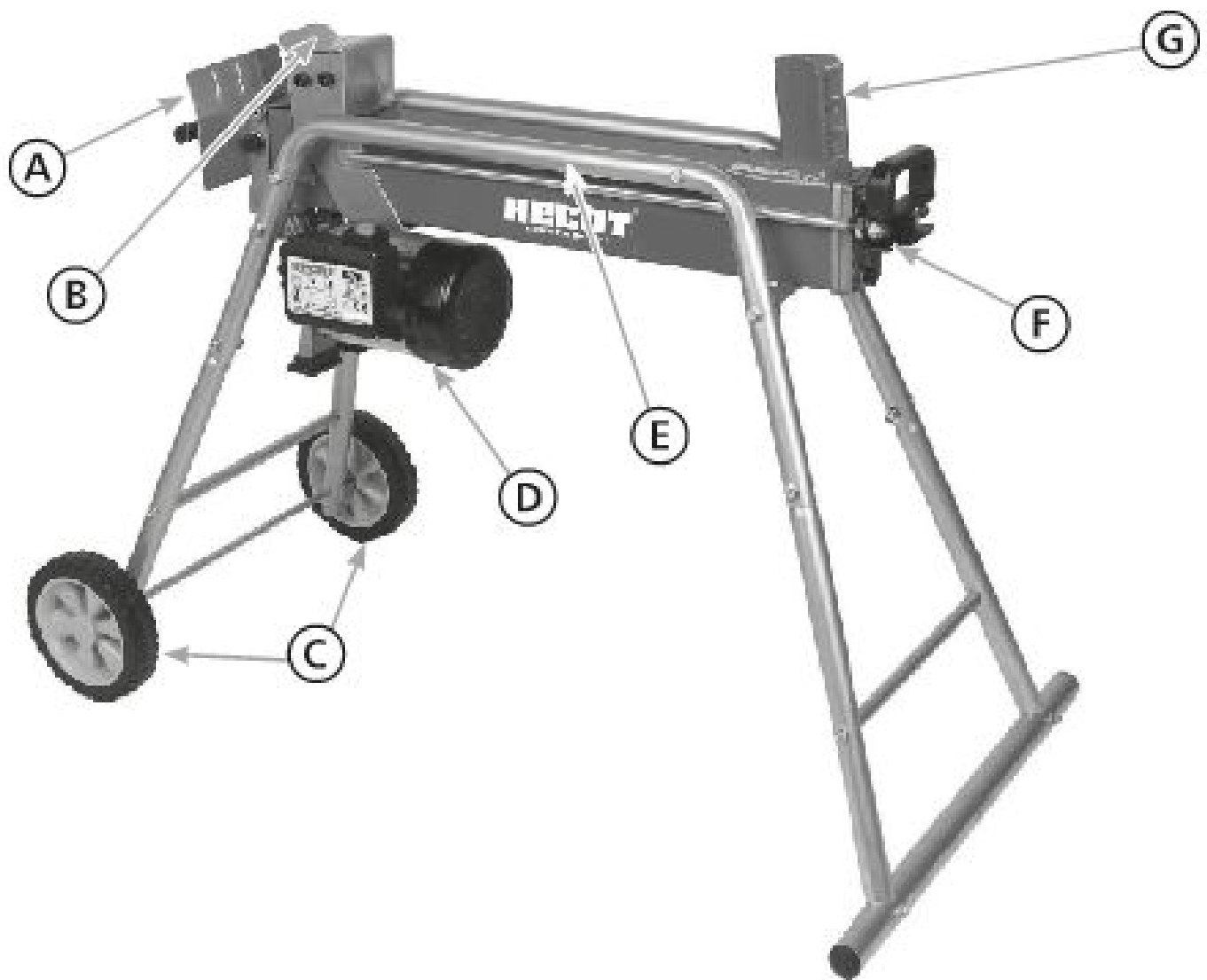

- A. Захисне покриття, що захищає ваші руки
- B. Основа колуна
- C. Колеса
- D. Мотор
- E. Рама колуна
- F. Повітряний гвинт
- G. Клин-розколювач

ІЛЮСТРОВАНЕ КЕРІВНИЦТВО

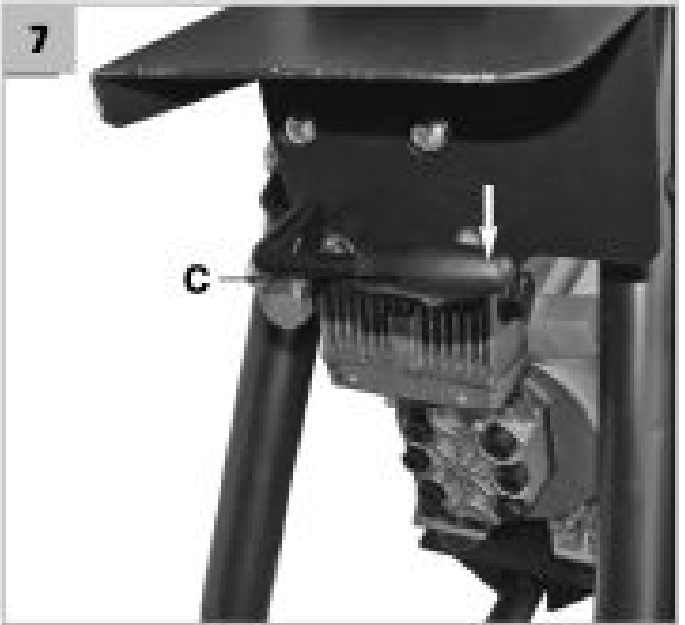
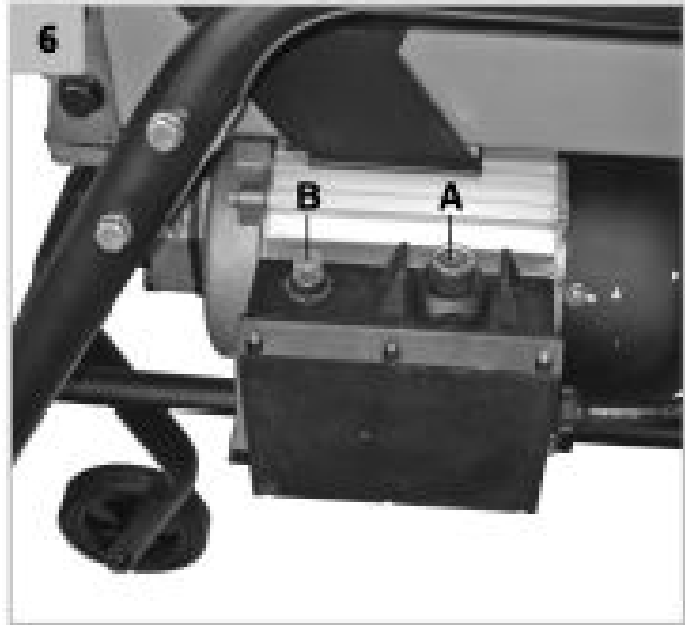
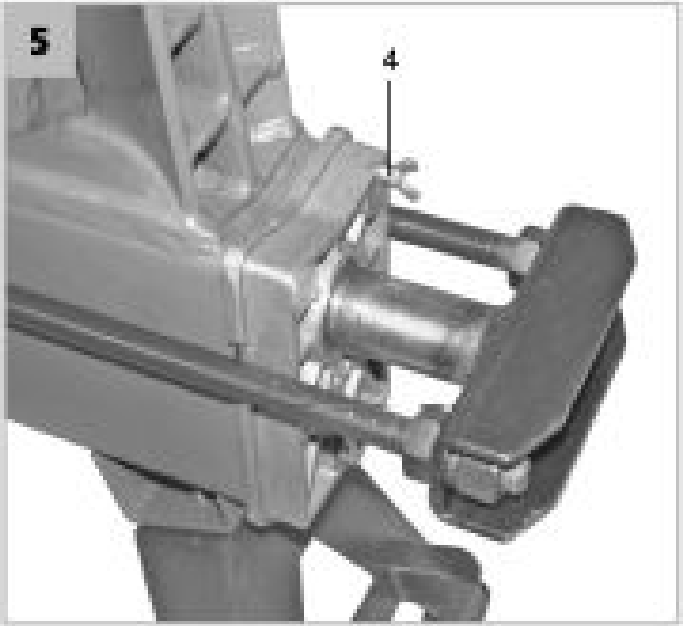
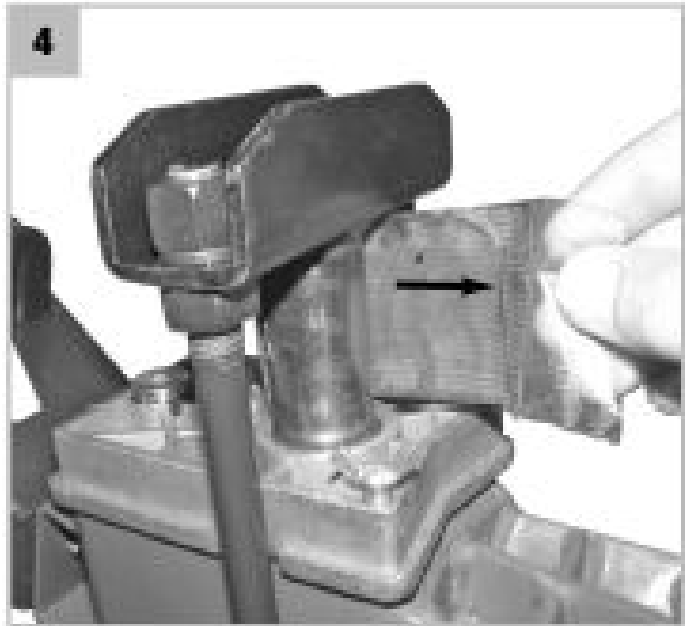

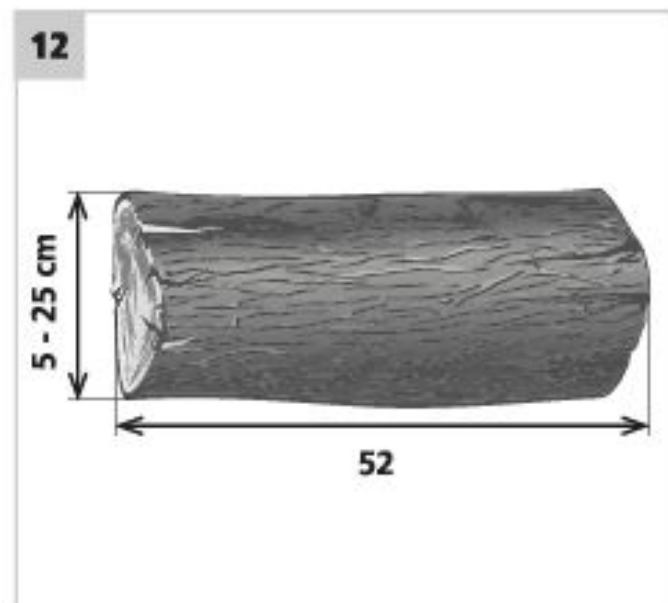
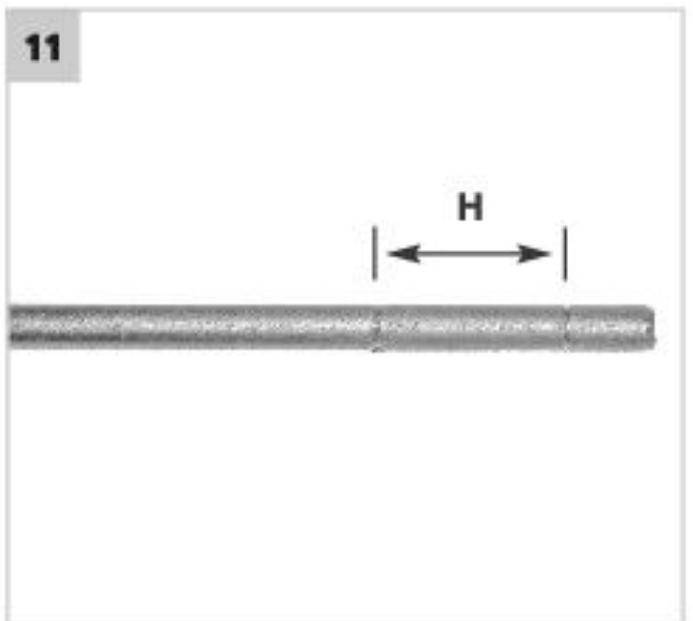
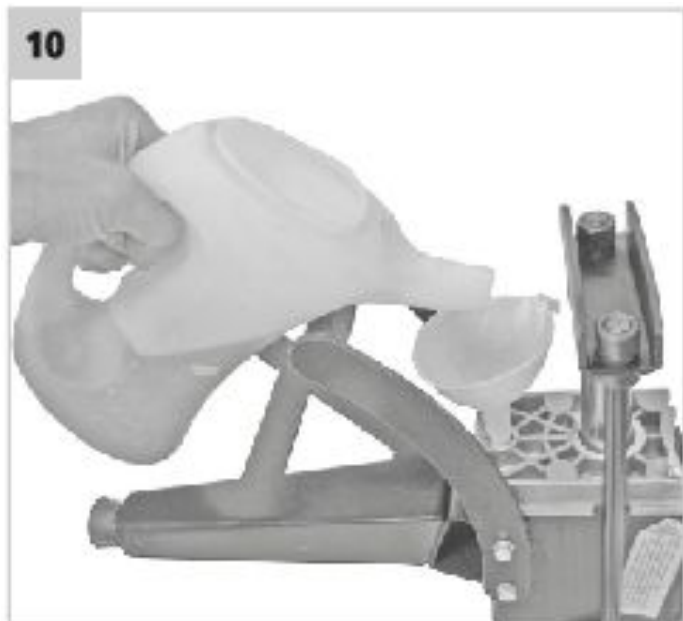
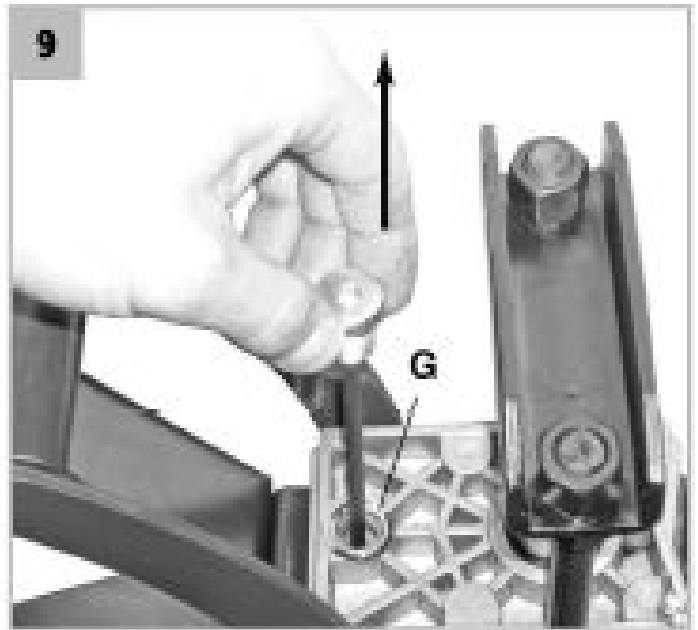
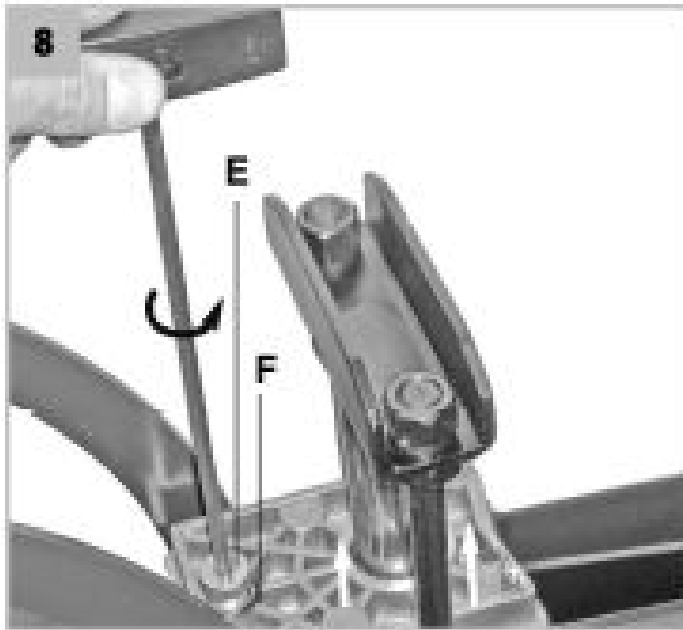

Зміст:

СИМВОЛИ БЕЗПЕКИ.....	2
СПЕЦИФІКАЦІЇ.....	3
РЕКОМЕНДОВАНІ АКСЕСУАРИ.....	5
ОПИС ПРИЛАДУ.....	6
ІЛЮСТРОВАНЕ КЕРІВНИЦТВО.....	7
КЕРІВНИЦТВО ПО ВИКОРИСТАННЮ.....	10
ТРЕНУВАННЯ.....	11
ІНСТРУКТАЖ З БЕЗПЕКИ.....	11
ПЕРСОНАЛЬНИЙ ЗАХИСТ.....	12
ЕЛЕКТРИЧНІ ВИМОГИ.....	13
ЗАХИСНЕ ОБЛАДНАННЯ.....	13
ЕЛЕКТРОБЕЗПЕКА.....	13
ПЕРСОНАЛЬНИЙ ЗАХИСТ ТА ПЕРША ДОПОМОГА.....	14
ПІДСУМОК РИЗИКІВ.....	16
РОЗПАКОВКА.....	16
АГРЕГАТ.....	17
УСТАНОВКА ПРИСТРОЮ.....	17
ПЕРЕВІРКА ГІДРАВЛІЧНОГО МАСЛА.....	17
ВИПУСКАННЯ ПОВІТРЯ.....	18
ТИСК.....	18
ЕКСПЛУАТАЦІЯ.....	18
РОЗКОЛЮВАННЯ.....	19
РОЗМІРИ КОЛОД ДЛЯ РОЗКОЛЮВАННЯ.....	20
РОЗКОЛЮВАННЯ.....	21
РОЗБЛОКУВАННЯ ПРИ ЗАКЛИНЮВАННІ КОЛОДИ.....	21
ОБСЛУГОВУВАННЯ ТА ЗБЕРІГАННЯ.....	22
ПЛАН ТЕХНІЧНОГО ОБСЛУГОВУВАННЯ.....	22
ОЧИСТКА.....	23
ЗАМІНА МАСЛА.....	23
ЗАТОЧКА КЛИНУ.....	24
ЗБЕРІГАННЯ.....	24
ТРАНСПОРТУВАННЯ.....	25
УСУНЕННЯ НЕПОЛАДОК.....	25
СЕРВІС ТА ЗАПАСНІ ЧАСТИНИ.....	26
УТИЛІЗАЦІЯ.....	26
ГАРАНТІЯ ПРОДУКТУ.....	26

ЗВЕРНІТЬ ОСОБЛИВУ УВАГУ НА ПІДКРЕСЛЕНУ НАСТУПНИМ ЧИНОМ ІНСТРУКЦІЮ

УВАГА! Попереджувальні символи використані для позначення потенційно небезпечних ситуацій, які можуть призвести до смерті або важких поранень, якщо їх не брати до уваги.

ПОПЕРЕДЖЕННЯ! Попереджувальні символи. У випадку недотримання інструкції ми попереджаємо про потенційну небезпеку незначної або середньої травми та/або пошкодження машини або майна.

Важливе повідомлення.

Примітка: Це корисна інформація.

КЕРІВНИЦТВО ПО ВИКОРИСТАННЮ

УВАГА! БУДЬ ЛАСКА ПРОЧИТАЙТЕ ІНСТРУКЦІЮ! Прочитайте всю інструкцію до виконання дій. Особливу увагу зверніть на інструкцію захисту.

УВАГА! Неправильне виконання інструкцій та не звертання уваги на заходи безпеки можуть призвести до поломки продукту або середових пошкоджень та інших травм.

Якщо ви помітили будь-який збиток під час транспортування або розпакування, негайно повідомте про це вашому постачальнику. **НЕ ПОЧИНАЙТЕ ВИКОРИСТОВУВАТИ ЦЕЙ ПРОДУКТ.**

КОНКРЕТНІ ТЕРМІНИ ТА УМОВИ ВИКОРИСТАННЯ

Цей продукт виключно призначений для використання:

- для розколу дров, як зазначено в інструкції
- відповідно до описів та правил техніки безпеки, наведених у інструкції з експлуатації

Будь-яке інше використання не є таким, як передбачено. Використання покращувачів не покривається гарантією, а виробник відхиляє будь-яку відповідальність. Використання, що не відповідає передбаченому призначенню, призводить до припинення гарантії та відмови від будь-якої відповідальності з боку виробника. Несанкціоновані зміни не включають відповідальність виробника за пошкодження, спричинені цим.

Не перенавантажувати! Використовуйте цей виріб лише для призначених для нього потужностей. Продукт, розроблений таким чином, що виконує його

краще і безпечніше, ніж той, що має подібну функцію. Тому завжди використовуйте правильний інструмент для певної мети.

Будь ласка, майте на увазі, що наша продукція не призначена для комерційного, торговельного або промислового використання відповідно до її призначення. Ми не несемо відповідальність, якщо продукт буде використаний у цих або інших умовах.

Дотримуйтесь правових вказівок та нормативних актів, щоб запобігти можливим інцидентам до роботи, де це потрібно.

Користувач несе відповідальність за всі збитки завдані третім особам або їх майну.

УВАГА! Ніколи не використовуйте продукт якщо поряд знаходяться люди, особливо діти та тварини.

УВАГА! Збережіть інструкцію та використовуйте її коли вам потрібно більше інформації. Якщо ви не зрозуміли чогось в інструкції зверніться до вашого постачальника. Якщо ви даєте цей продукт іншій людині, то ви повинні віддати його разом з інструкцією.

ТРЕНУВАННЯ

Весь експлуатаційний персонал повинен бути належним чином навчений користуванню, особливо ознайомлений із забороненими діями.

ІНСТРУКЦІЯ З БЕЗПЕКИ

УВАГА! Недотримання попереджень та інструкцій може призвести до уражень електричним струмом, пожежі та/або серйозних травм.

- Ознайомтесь з цим продуктом, Ретельно прочитайте інструкцію з експлуатації. Дізнайтеся, як використовувати цей продукт, усі обмеження та пов'язані з ним ризики. Дізнайтеся, як швидко вимкнути пристрій та вимкніть елементи керування.
- Будьте обережні при роботі, зосередьтесь на справжній роботі та використовуйте здоровий глузд.
- Якщо продукт не використовується, його слід зберігати у сухому та захищеному місці, недоступному для дітей.
- Ніколи не витягуйте штепсель з гнізда, потягнувши за шнур. Тримайте шнур живлення далі від тепла, жиру, гострих країв.
- Від'єднайте виріб від джерела живлення, якщо він не використовується, перш ніж почати ремонт, і якщо вам потрібно замінити аксесуари.

- Під час підключення до мережі переконайтеся, що перемикач знаходиться у положення «вимкнено».
- Якщо продукт використовується на вулиці, використовуйте лише подовжувач, призначений для використання на вулиці та позначений як такий.
- Зверніть увагу на те, що ви робите, сконцентруйтеся і подумайте, не працюйте з продуктом, якщо ви втомилися, під впливом алкоголю, наркотиків або ліків.
- Неробочі перемикачі повинні бути доручені авторизованому сервісу для ремонту чи заміни.
- Не використовуйте цей пристрій, якщо основний вимикач не дозволяє його увімкнути або вимкнути.

УВАГА! Використання інших аксесуарів або додатків, крім тих, що зазначені в інструкціях щодо використання, може призвести до травм.

- Цей продукт розроблений відповідно до всіх застосовних вимог безпеки та стандартів, що застосовуються до нього. Всі ремонтні роботи повинні проводитись лише кваліфікованою особою, а запасні частини замінюються оригінальними деталями, інакше користувач серйозно ризикує.

ПЕРСОНАЛЬНИЙ ЗАХИСТ

В разі виникнення електричного шоку необхідно більше, ніж скрізь, робити акцент на безпеці та уникненні ризику для рятувальників. Постраждала особа зазвичай залишається в контакті з електричним обладнанням (джерелом травми) через спазми м'язів, викликані ураженням електричним струмом. Травматичний процес триває в цьому випадку. Тому необхідно будь-яким можливим способом повернути спочатку ручку вимкнення. Згодом **ЗВЕРНУТИСЯ ДО ШВИДКОЇ ДОПОМОГИ** або іншого професійного сервісу, а потім, забезпечте вільне дихання, перевірте дихання, перевірте пульс, покладіть уражену плоску поверхню на спину, зігніть голову та висуньте нижню щелепу. При необхідності почніть зі штучного дихання в легені та масаж серця.

- Щоб гасити вогонь, використовуйте відповідний вогнегасник (сніг, порошок, галотрон).

ЕЛЕКТРИЧНІ УМОВИ

- Ніколи не використовуйте номінальну напругу, відмінну від 230 В/50 Гц. Схема повинна бути належним чином захищена.

РЕКОМЕНДАЦІЇ ДЛЯ ЗАХИСТУ МАШИН // КЛАСІВ

- Машині повинні живитися через захисний дифавтомат, що має вихідний струм не більше 30 мА.

ЗАХИСНЕ ОБЛАДНАННЯ

- **Захистіть свої очі!** Робота машини може призвести до пошкодження очей. Звичайні окуляри недостатньо для захисту очей. Наприклад, корекційні окуляри або сонцезахисні окуляри не забезпечують адекватного захисту, оскільки вони не мають спеціального захисного скла і не досить закриті з боків.

УВАГА! Машина дуже гучна.

- Носіть адекватне обладнання для захисту від шуму. Вплив шуму може спричинити пошкодження слуху або втрату слуху. Намагайтеся частіше відриватися від роботи. Обмежте кількість сеансів в день.
- Завжди носіть міцне взуття з підошвами без накладки. Ризик пошкодженнь ніг або ризик ковзання на мокрій або слизькій землі. Це захищає від травм і забезпечує хороший стан.
- Засоби безпеки, такі як пил-маска або жорстка каска, які використовуються для відповідних умов, зменшать травму особистості, особливо якщо операція обробки створює пил, або виникає небезпека потрапляння голови на виступаючі або низькі перешкоди.
- Після тривалого використання машини у вас можуть виникнути проблеми з кровопостачанням в руках. Тим не менш, ви можете продовжити термін експлуатації, одягаючи відповідні рукавички та робити регулярні перерви. Пам'ятайте, що час використання машини може скоротитись внаслідок особистої схильності до поганого кровопостачання, низької зовнішньої температури або сильного навантаження машини при роботі.

ЕЛЕКТРОБЕЗПЕКА

- Основні запобіжні заходи безпеки повинні бути завжди а потім в той час як у використанні, у тому числі такі, для того, щоб зменшити ризик виникнення пожежі, ураження електричним струмом і травми особам.

УВАГА! Не підключайте пошкоджений кабель або не торкайтесь пошкодженого кабелю перед від'єднанням від мережі. Це може призвести до ураження електричним струмом. У разі пошкодження поставки, його замінити авторизованим сервісним центром. Це запобігає небезпечній ситуації.

УВАГА! Слідкуйте за тим, де у вас є подовжувач. Ушкодження подовжувача або кабелів може призвести до серйозного ураження електричним струмом, а в кращому випадку- лише матеріальний збиток.

ПРИМІТКА: добре мати подовжувальний кабель у яскравому кольорі, щоб не перетинати, не наступати або не переходити через нього. Захистіть себе від ураження електричним струмом.

Примітки. Добре мати подовжувач яскравого кольору, щоб не пошкодити його чи не перечепитись.

- Захистіть себе від ураження електричним струмом.
- Захищайте кабель від нагрівання, тиску, дії агресивних рідин та гострих предметів. При відключенні не тягніть за кабель.
- Не лишайте під дощем та не використовуйте в вологих умовах.
- Не використовуйте в середовищах, що мають ризик виникнення пожежі або вибуху.
- Ніколи не торкайтесь шнура живлення та не тягніть штепсель з розетки, потягнувши за кабель. Перед виконанням будь-яких налаштувань, обслуговування, перевірки стану, обробки від'єднайте штекер.
- Регулярно перевіряйте наявність ознак ушкодження або старіння.
- Уникайте випадкового запуску.
- Використовуйте лише подовжувач достатньої довжини, які схвалені для цієї мети і відповідно позначені.
- Перед використанням повністю розмотайте кабель.
- Запобігайте спонтанному падінню дрібних предметів на прилад.
- Не використовуйте, якщо вимикач не працює та не забезпечує вимкнення струму.
- Ніколи не використовуйте грубу силу.
- Роботи проводіть відповідно до всіх вимог безпеки.
- Від'єднайте подачу струму (наприклад, витягніть штепсель із розетки):

- Завжди коли коли машина без нагляду
- Перед усуненням поломок
- Перед перевіркою, чищенням чи профілактикою машини
- Після стикання з іншими об'єктами
- Завжди, коли машина починає незрозуміло вібрувати
- при транспортуванні

ОСОБИСТІЙ ЗАХИСТ І ПЕРША ДОПОМОГА

Якщо можливо, працюйте тільки в тих місцях, де, за потреби, можна було б назвати швидку допомогу!

Примітка. Ми завжди рекомендуємо мати поруч:

- відповідний вогнегасник.
- повністю обладнану аптечку, легко доступну для помічника та оператора.

- мобільний телефон або інший пристрій для швидкого виклику служб екстреної допомоги.

- супровід знайомих з знаннями першої допомоги.

- Помічник повинен знаходитись на безпечній відстані від робочого місця, завжди бачачи вас!

- Завжди дотримуйтесь принципів першої допомоги у випадку будь-яких травм.

- Якщо є поріз, накрийте рану за допомогою чистої пов'язки (тканини) і міцно натисніть, щоб зупинити кров.

- При виникненні електричного удару необхідно більше, ніж деінде, звернути увагу на безпеку та усунення ризику для рятувальників. Постраждала особа зазвичай залишається в контактi з електричним обладнанням (джерелом травми) через спазми м'язів, викликані електричним струмом. Травматичний процес в цьому випадку триває. Тому, необхідно будь-яким способом від'єднати постраждалого від мережі. Згодом **ВИКЛИКАТИ ШВИДКУ** або іншу медичну службу, а потім **ПРОВОДИТИ ПЕРШУ ДОПОМОГУ!** Забезпечте вільний доступ повітря, перевірте дихання, перевірте пульс, покладіть ураженого на спину, поверніть голову та висуньте нижню щелепу. Якщо необхідно, починайте з штучного дихання в легені та масажу серця.

- Не дозволяйте гідравлічному маслу контактувати з вашою шкірою. тримайте масло далі від очей. Якщо масло вступає в контакт з очима, негайно промийте їх чистою водою. Якщо подразнення все ще присутнє, негайно зверніться до лікаря.

У випадку пожежі:

- Якщо двигун починає горіти або від нього з'являється дим, вимкніть виріб, відключіть джерело живлення та відійдіть на безпечну відстань.

- Тоді гасіть вогонь, використовуйте порошковий вогнегасник (CO₂, сухий порошок, галотрон).

- **НЕ ПАНІКУЙ.** Паніка може призвести до ще більшого пошкодження.

ПІДСУМОК РИЗИКІВ

- Навіть якщо продукт використовується відповідно до інструкцій, неможливо усунути всі ризики, пов'язані з його експлуатацією. Наступні ризики можуть виникнути внаслідок використання продукту:

- Електрична небезпека, викликана контактами деталей під високою напругою (прямим контактом) або з частинами, які піддаються високій напрузі через несправність виробу (непрямий контакт).

- Надлишок температури, що спричиняє загорання, опік та інші пошкодження, викликані контактами із об'єктами або матеріалами високої температури, включаючи джерела тепла.
- Небезпека, спричинена порушенням ергономічних принципів побудови приладу, наприклад, небезпека, спричинена неправильним положенням тіла або надмірною завищеним і неприродним положенням руки людини, пов'язана з конструкцією ручки, рівновагою продукту.
- Небезпека, викликана непередбачуваним початком, несподіваним перевищенням обертів двигунів, викликаних дефектами / несправностями системи управління, пов'язані з дефектами рукоятки та розміщенням оператора.
- Небезпека, зумовлена неможливістю зупинити виріб, відноситься до міцності рукоятки та розміщення вимикача двигуна.
- Небезпека, спричинена дефектом системи керування продуктом, пов'язана з міцністю рукоятки, розміщенням оператора та маркуванням.
- Небезпека, спричинена зйомкою об'єктів або розбризкуванням рідин.
- Механічна небезпека, спричинена порізами та переломами.
- Шумовий ризик, що спричиняє втрату слуху (глухоту) та інші фізіологічні розлади (наприклад, втрата рівноваги, втрата свідомості).
- Вібраційний ризик (що спричиняє судинну та неврологічну шкоду в системі рук, наприклад так звану "хворобу білого пальця").

УВАГА! Продукт виробляє електромагнітне поле з дуже слабкою інтенсивністю. Це поле може перешкоджати деяким кардіостимуляторам. Щоб зменшити ризик серйозного або фатального травмування, люди з кардіостимуляторами повинні проконсультуватися з лікарем та виробником імпланта.

РОЗПАКУВАННЯ

- Обережно перевірте всі деталі після демонтажу транспортного риштування.
- Не викидайте пакувальні матеріали, поки ви не ретельно перевірите, чи не залишились частини продукту.
- Частини упаковки (поліетиленові пакети, скріпки та ін.) Не залишайте в доступному для дітей місці, вони можуть бути джерелом небезпеки. Існує небезпека ковтання або задихання!
- Якщо ви помітите пошкодження при транспортуванні або розпакуванні, негайно повідомте свого постачальника. Не експлуатуйте виріб!
- Ми рекомендуємо зберегти пакет для подальшого використання. Пакувальні матеріали, як і раніше, повинні бути перероблені або утилізовані відповідно до законодавства. Сортуйте різні частини упаковки відповідно до

матеріалу та передавайте їх у відповідні місця збирання. Для отримання додаткової інформації зверніться до місцевої адміністрації.

Вміст упаковки. мал.1

- Стандартні аксесуари можуть бути змінені без попередження.
- Цей продукт потребує збирання. Перед використанням продукт повинен правильно визначатися.

АГРЕГАТ

ОБЕРЕЖНО! Для вашої власної безпеки не підключайте колодник до джерела живлення, поки машина не буде повністю змонтована, і ви прочитаєте та зрозумієте всю інструкцію з експлуатації.

ОБЕРЕЖНО! Для вашої безпеки, будьте впевнені, що опорна нога закріплена на машині, і вона має рівну та збалансовану робочу зону.

ОБЕРЕЖНО! Ніколи не використовуйте колодник, якщо він не відповідає вимогам, або якщо він потребує обслуговування. Перед початком роботи перевірте правильність роботи всіх запобіжних пристроїв (ЗНВ, кнопка).

1. Встановіть опорну ногу на корпус машини гвинтами та шайбами. (рис.2-3)
2. Перед використанням колодника необхідно встановити транспортні колеса на вісь, як показано на малюнку (Мал.1). - Посуньте колесо на вісь, закріпіть його за допомогою шайби та гайки.

УСТАНОВКА ПРИСТРОЮ

Ця машина повинна працювати тільки на території, яка відповідає наступним умовам:

- Рівний, твердий, неслизький ґрунт
- дровокол повинен бути захищений від приводу

ПЕРЕВІРКА РІВНЯ МАСЛА

Перед початком роботи з розщеплювальною машиною перевірте рівень гідравлічного масла та додайте, якщо необхідно.

1. Перевірте рівень масла, коли поршень повністю втягнутий.
2. Розташуйте прилад так, щоб отвір знаходився вгорі.
3. Витягніть щуп (малюнок 9).

ОБЕРЕЖНО! Ущільнюючі кільця зроблено з гуми, і їх дуже легко пошкодити, якщо занадто міцно затягнути дренажну заглушку. Після розкрутки щупа перевірте щільність.

4. Очистіть поверхню щупа й поверніть його в масляний бак. Переконайтеся, що рівень мастила знаходиться між 2 канавками навколо щупа. Уникайте

прямого контакту шкіри з гідравлічним маслом. Одягніть захисні рукавички. При необхідності додати масло.

5. Обережно очистіть щупову шайбу та ущільнююче кільце і перевстановіть його, намагаючись не пошкодити горловину та кришку.

ВИПУСК ПОВІТРЯ

Перед будь-якою операцією, будь ласка, ослабте кріплення гвинта наступним кроком:

1. На баку для мастила є гвинт, під час транспортування його затягують, щоб уникнути витоку масла.

2. Перед експлуатацією дровокола, гвинт повинен бути відпущений на декілька обертів, поки повітря не зможе входити і виходити з масляного бака плавно.

3. Перед тим, як перемістити дровокол, переконайтеся, що гвинт затягнутий, щоб уникнути витікання масла в цій точці.

Якщо не послабити кришку масляного бачка, після герметизації гідравлічна система буде стиснута. Таке безперервне стискання повітря та декомпресія витягне ущільнення гідравлічної системи та призведе до пошкодження пошкоджень дровокола, яке не поширюється на гарантію.

ТИСК

НЕ ЗМІНЮЙТЕ НАЛАШТУВАННЯ МАКСИМАЛЬНОГО ТИСКУ!

Мах. тиск був встановлений перед роботою дровокола, а обмежувальний гвинт максимального тиску затягнутий, для забезпечення робочого тиску відповідно до технічних характеристик. Установка була виконана кваліфікованим механіком з професійними інструментами. Несанкціоновані зміни призведуть до того, що гідравлічний насос не набере достатньо тиску для розщеплення або ПРИЗВЕДЕ ДО СЕРІОЗНИХ ПОШКОДЖЕНЬ МАШИНИ. Максимальний тиск, що обмежує гвинт, захищений пломбою, як показано на малюнку, ніколи не крутіть і не налаштовуйте.

ЕКСПЛУАТАЦІЯ

Введення в експлуатацію

Тримайтесь подалі від рухомих частин дровокола.

Цей дровокол обладнаний системою керування "ЗНВ", яка вимагає керування обома руками користувача - ліва рука тримає важіль гідравлічного управління, а права рука тримає перемикач натискання - дивіться розділ "Розщеплення".

Тільки коли обидві руки утримують елементи керування, штовхач починає повертатися назад у вихідне положення. Дровокол оснащений 2-ма колесами для незначних переміщень. Щоб перемістити дровокол для роботи, зніміть ручку, щоб трохи нахилити апарат, і закрийте кришку масляного бачка.

При дуже низьких температурах дровокол має пропрацювати в режимі холостого ходу (утримувати перемикач) принаймні протягом 15 хвилин, щоб масло змогло розігрітись.

Перед використанням машини зверніть увагу на інформацію щодо безпеки!

Також дотримуйтесь інструкцій з техніки безпеки, наведених на початку цього посібника!

РОЗКОЛЮВАННЯ

Заборонено працювати з машиною на землі. Це не тільки не зручне робоче положення, але це також може бути небезпечним, тому що оператор має нахилитись до машини, і може отримати ураження від скалок або сміття.

Тримайте свої руки далеко від будь-яких розколів і тріщин, які відкриваються в колоді, вони можуть раптово закритись і розчавити або ампутувати ваші пальці.

Вже розколота деревина та скалки створюють небезпечну робочу зону. Оператор може споткнутися, підслизнутись або впасти. Завжди тримайте робочу зону акуратною та охайною.

- Не намагайтесь розщепити колоду руками.
- Носіть відповідний робочий одяг, що забезпечує захист від падіння колоди.
- Носіть захисний шолом.
- Носіть захисні окуляри.
- Носіть неслизькі захисні черевики.
- Не експлуатуйте машину без встановлених запобіжників.
- Тримайтесь на достатній відстані до компонентів керування при роботі машини.
- Завжди приймайте належне, безпечне робоче положення.
- Ніколи не розбивайте більше однієї колоди за раз.
- Завжди розколюйте колоду вздовж в напрямку волокон.
- Колоди з сучками можуть дуже важко розщеплюватись (неправильна перехресна структура).
- Не намагайтесь розділити зелені колоди. Сухі колоди набагато простіше розколювати і не викликають заклинювань так часто, як зелена (вогка) деревина.

- Ніколи не намагайтеся розділити колоди, що містять цвяхи, дроти або інші подібні об'єкти.

- Якщо деревина, що розщеплюється, надмірно важка, зупиніть машину, поверніть колоду на 90 ° і повторіть спробу. Якщо колода все ще не може бути розколота, облиште цю колоду, оскільки вона перевищує потужність машини. Якщо колода не розколюється негайно, не продовжуйте рух вперед більше 5 секунд. Тому що це може пошкодити древокол. Після того, як упор повернувся в початкове положення, спробуйте змінити розташування колоди на древоколі або відставте колоду убік.

- Якщо апарат заклинило, вимкніть древокол, перш ніж намагатись його звільнити. При видаленні застряглої колоди не потрапляйте в область між нею та підставкою. Після звільнення колоди не намагайтеся знову розколоти його на тому ж місці. Спробуйте розколоти його знову в іншому місці.

- Після тривалого проміжку часу, гідравлічне масло що знаходиться під навантаженням може перегрітись, і машина може бути пошкоджена. Для такої надзвичайно жорсткої колоди поверніть її на 90 °, щоб побачити, чи можна розколоти її в іншому напрямку. У будь-якому випадку, якщо ви не можете розколоти колоду, це означає, що її твердість перевищує можливості машини, і, таким чином, колоду треба відкласти, щоб захистити древокол.

Примітка: Під час роботи металева частина, підключена до двигуна, залишається холодною або в будь-якому випадку досягає лише температури, яка трохи перевищує температуру тіла. Після декількох годин експлуатації насос може стати дуже гарячим. Це не небезпечна ситуація для машини, яка повертається до повної функціональної потужності після охолодження.

- Завжди встановлюйте колоди на направляючі рейки на робочому столі. Переконайтеся, що колоди не будуть крутитись, котитись або ковзати під час розколювання. Не намагайтесь розколоти лише частину колоди. Це призведе до виходу з ладу або пошкодження машини.

- Розбийте колоду в напрямку росту волокон. Не розміщуйте колоду в поперек робочої ділянки. Це може бути небезпечним і може серйозно пошкодити машину.

- Не намагайтесь одночасно розколоти 2 колоди. Одина з них може підлетіти і вдарити вас.

РОЗМІР КОЛОД ЩО МОЖНА РОЗКОЛЮВАТИ

Малюнок (рис.12) показує максимальні розміри колод, які можна розділити. Діаметр колоди є орієнтовним: невеликий колоди може бути складно розколоти, якщо вони мають вузли або особливо жорсткі волокна. З іншого

боку, якщо деревина має нормальні волокна, нелегко розділити колоди з діаметром, більшим за максимально показаний (мал. 12).

Важливо не наполягати, коли колода не розколюється при першій спробі, оскільки насос може бути пошкоджений перегрівом масла.

РОЗКОЛЮВАННЯ

1. Для того, щоб машина не пересувалася, заблокуйте колеса з затворами.
2. Підключіть дровокол до розетки
3. Перевірте перемикач і важіль управління. Перевірте наявність витоків масла в гідравлічній системі.
4. Покладіть колоду прямо і поздовжньо до основної рами дровокола. Колода має лежати прямо на машині і повинна бути міцно зафіксована на направляючих металевих пластинах. Переконайтесь, що клин та штовхач зафіксовані перпендикулярно до її кінців.
5. Переведіть перемикач в положення ON (мал. 6). Зачекайте кілька секунд двигун запуститься, а гідравлічний насос створить необхідний тиск.
6. Тепер перемістіть керуючий важіль в сторону (мал.6 / полож. b).
7. Основа натискає на колоду. Тиск буде розколювати колоду.
8. Якщо колода розщеплена, відпустіть важіль керування. Поршень основи повернеться назад.
9. Якщо ви не будете продовжувати працювати, зупиніть машину. Переконайтесь, що поршень основи повернувся до його початкової позиції.
10. Після роботи не забудьте закрити гвинт випуску повітря.

Ніколи не залишайте пристрій без нагляду. Якщо ви залишаєте машину навіть на дуже короткий час, відключіть шнур живлення та виконайте всі можливі кроки, щоб запобігти непередбачуваному старту.

РОЗБЛОКУВАННЯ ПРИ ЗАКЛИНЮВАННІ КОЛОДИ

Ніколи не намагайтеся ослабити колоду, натискаючи на неї інструментами. Це може завдати шкоди машині або може підірвати колоду і спричинити нещасний випадок.

1. Відпустіть обидва важеля управління.
2. Коли упор повернеться до початкової позиції, встановіть дерев'яний клин під закріплену колоду.
3. Запустіть дровокол і натисніть на дерев'яний клин, який буде рухатися під закріплену колоду.
4. Повторіть процедуру, описану вище, за допомогою «допоміжного клина» до повного вивільнення колоди.

ОБСЛУГОВУВАННЯ ТА ЗБЕРІГАННЯ

ОБЕРЕЖНО! Для забезпечити належного функціонування машини, необхідно перевіряти та налаштовувати древокол у кваліфікованого персоналу у авторизованому сервісному центрі принаймні один раз на рік.

Належне обслуговування має важливе значення для безпечної, економічної та безперешкодної експлуатації машини.

Недотримання інструкцій з технічного обслуговування та техніки безпеки може призвести до серйозних травм або смерті. Завжди дотримуйтесь процедур, запобіжних заходів, рекомендованого технічного обслуговування та рекомендованих перевірок, згаданих у цьому посібнику.

УВАГА ! Перед будь-якою роботою на машині (технічне обслуговування, перевірка, заміна аксесуарів, обслуговування) або перед зберіганням, **ЗАВЖДИ ВИМИКАЙТЕ ДВИГУН**, дочекайтесь зупинки всіх рухомих деталей та дозвольте машині охолонути. Запобігайте випадковому запуску двигуна (від'єднайте кабель від розетки). Якщо машина оснащена перемикачем, вимкніть його.

ЦЕ ПОПЕРЕДЖЕННЯ БІЛЬШЕ НІДЕ НЕ ПОВТОРЮЄТЬСЯ

- Завжди переконайтеся, що всі гайки та болти міцно затягнуті та переконайтеся, що машина знаходиться у хорошому робочому стані.
- Встановіть машину в належному місці, при необхідності перечитайте попередження та інструкції на машині.
- Завжди слід переконатись, що вентиляційні отвори не забились сміттям.
- З міркувань безпеки, замінюйте зношені або пошкоджені деталі. Використовуйте лише оригінальні запчастини та аксесуари. Частини, які не перевірені та не затверджені Виробником обладнання можуть призвести до непередбачуваного пошкодження.
- Роботи по ремонту та технічному обслуговуванню, відмінні від описаних у цьому розділі, які є складнішими або потребують спеціальних інструментів, можна виконати в нашому авторизованому сервісі.

ТЕХНІЧНИЙ ПЛАН

Перед кожним використанням	Кожні 50 годин роботи	Кожні 150 годин роботи
----------------------------	-----------------------	------------------------

Перевірте перемикач вмикання / вимикача та ручні елементи керування для правильної роботи.	Перевірка рівня масла. Коли поршень втягнутий, рівень масла повинен бути між верхньою та нижньою марками.	Необхідно замінити масло.
Перевірте систему змащення на наявність витоків.		

ОЧИСТКА

ОБЕРЕЖНО! Ніколи не мийте апарат водою та захищайте від випадкового попадання під воду. У будь-якому разі, не мийте частини машини, які не призначені для цього.

Ніколи не використовуйте агресивні миючі засоби та розчинники для чищення.

1. Ретельно очистіть машину після кожного використання.
2. Не допускайте забруднення маслом важелів керування. Очистіть ручку чистою, вологою ганчіркою, що змочена у мильній воді. Ніколи не використовуйте агресивні миючі засоби та розчинники для чищення. Це може призвести до невиправданого пошкодження продукту. Пластикові деталі роз'їдаються хімічними речовинами.
3. Протріть продукт трохи вологою ганчіркою.
4. Очистіть кришку машини, особливо вентиляційні отвори.
5. Якщо будь-яку частину машини очищають водою або вологою ганчіркою тощо, після цього протріть її сухою ганчіркою. Потім металеві деталі повинні бути змащені проти корозії за допомогою захисного мастила. Переконайтеся, що вода не проникає у внутрішні частини машини.
6. Потенційні пошкодження деталей внаслідок корозії, не вважається виробничим або гарантійним дефектом.

ЗАМІНА МАСЛА

Гідравлічна система - це замкнена система з масляним баком, масляним насосом та регулюючим клапаном. Регулярно перевіряйте рівень масла за допомогою щупа. Низький рівень масла можуть пошкодити масляний насос, необхідно повністю міняти масло кожні 150 робочих годин.

Переконайтеся, що рухомі частини зупинені, а дровокол відключений.

Переконайтеся в тому, що бруд та скалки не попадуть у масляний бак.

Правильно утилізуйте старе масло (місцева точка збору масла). Старе масло не слід виливати в землю або дренажну систему, або змішувати з іншими відходами.

- Переконайтеся, що всі рухомі частини зупинились, а дровокол відключений.
- Поставте контейнер під дровокол, який може вмістити принаймні 3 літри масла. Відкрутіть зливний болт мастила, щоб вийняти його.
- Поверніть дровокол на бік зливного болта і почекайте, поки витече масло.
- Тримайте дровокол вертикально та дотримуйтесь розділу УСТАНОВКА ПРИСТРОЮ / Перевірка гідравлічного масла (див. вище).

Після заміни масла кілька разів активуйте дровокол в холостому режимі.

ЗАТОЧКА КЛИНА

Після тривалого періоду експлуатації, а також при необхідності; заточити клин за допомогою тонко зубчастого напильника, видалити будь-які задири або пошкодження кромки.

ЗБЕРІГАННЯ

- Зберігайте машину поза межами досяжності дітей.
- Якщо машина не використовується, вимкніть двигун та відключіть мережевий штекер.
- Дозвольте машині охолонути перед зберіганням.
- Не зберігайте апарат протягом тривалого часу під прямими сонячними проміннями.
- Замініть зношені або пошкоджені деталі для безпеки.
- Зберігайте машину в чистому, сухому, темному місці без замерзання, захищеному від пилу та в місцях, недоступних для дітей. Ідеальна температура зберігання становить від 5 до 30 ° C.
- Використовуйте оригінальну упаковку для зберігання, коли це можливо.
- Накривайте захисною кришкою, яка не збирає вологу. Не використовуйте листовий пластик як кришку від пилу. А не пористе покриття призводить до збільшення вологості навколо машини, сприяючи іржі та корозії.

ТРАНСПОРТУВАННЯ

Вимкніть двигун та від'єднайте штепсель. Під час транспортування, будьте обережні, не допускайте падіння, чи іншим чином не пошкодьте машину. Для транспортування машина повинна бути закріплена проти ковзання та перекидання. Не розміщуйте сторонні об'єкти на машині.

УСУНЕННЯ НЕПОЛАДОК

Проблема	можливі причини	метод усунення
Не запускається двигун	немає струму в розетці	перевірте подачу струму
	пошкоджено кабель	Відключіть, перевірте або замініть.
	Спрацював захист від перевантаження, щоб запобігти пошкодженню дровокола	зв'яжіться з сервісним центром
	несправний перемикач або конденсатор	зв'яжіться з сервісним центром
колода не розколюється	колода неправильно розташована	покладіть колоду правильно
	колода занадто велика	спробуйте іншу колоду
	тупий клин	заточить клин
	Витік масла	зв'яжіться з сервісним центром
дровокол не працює при працюючому двигуні	низький рівень масла	перевірте і долийте масло
Поршень рухається вперед, шумно або з вібраціями	повітря в гідравлічній системі	перевірте рівень масла і долийте в разі необхідності, якщо це не допоможе, зв'яжіться з сервісним центром
Витік масла на поршень або в	Під час роботи затягнутий гвинт випуску повітря	відкрутіть гвинт випуску повітря

інших місцях	Під час транспортування гвинт випуску повітря не затягнутий	затягніть гвинт випуску повітря перед транспортуванням
	пошкоджена прокладка	зв'яжіться з сервісним центром

Примітка: недоліки, які не можуть бути виправлені за допомогою цих порад, можуть бути виправлені авторизованим сервісним центром.

СЕРВІС ТА ЗАПЧАСТИНИ

- Ваш пристрій обслуговує кваліфікований фахівець з ремонту, який використовує тільки ідентичні запасні частини. Це забезпечить збереження безпеки пристрою.
- Якщо вам потрібні технічні поради, ремонт чи справжні заводські запасні частини, зверніться до найближчої до вас авторизованої служби hecht. Інформацію про місця обслуговування, можна отримати на сайті www.hecht.cz
- При замовленні запасних частин, будь-ласка, надайте номер запчастини, її можна знайти на сайті www.hecht.cz

УТИЛІЗАЦІЯ

- Утилізуйте свій пристрій, аксесуари та упаковку у відповідності до вимог охорони навколишнього середовища у центрі збору відходів.
- Ця машина не належить до побутових відходів. Бережіть навколишнє середовище та здайте цей пристрій до призначених пунктів збору, де вони будуть безкоштовно утилізовані. Для отримання додаткової інформації, будь ласка, зверніться до місцевого органу влади найближчого пункту збору. Недотримання цих вимог може бути покарано відповідно до національних правил.
- Масло - небезпечні відходи. Утилізуйте її правильним шляхом. Вона не належить до сміття. Що стосується утилізації масла, зверніться до місцевої влади, сервісного центру або вашого дилера.

ГАРАНТІЯ

- Для цього продукту ми надаємо юридичну гарантію, відповідальність за дефекти, протягом 24 місяців з моменту отримання.
- Для корпоративного, комерційного, муніципального та іншого, не приватного використання, ми надаємо юридичну гарантію та юридичну відповідальність від недоліків, що впливають із дійсного значення Цивільного кодексу.

- Всі продукти призначені для домашнього використання, якщо в інструкції з експлуатації та експлуатації немає іншої інформації. При використанні інакше або всупереч інструкції, претензія не визнається законною.
- Невідповідний вибір продукту та той факт, що продукт не відповідає вашим вимогам, не є причиною для скарги. Покупець знайомий із властивостями продукту.
- Покупець має право попросити продавця перевірити функціональність продукту та ознайомитись з його діяльністю.
- Необхідною умовою отримання гарантійних вимог є дотримання основних принципів експлуатації, обслуговування, очищення, зберігання та технічного обслуговування.
- Ушкодження, спричинені природним зносом, перенавантаженням, неправильном використанні або втручанням поза авторизованої служби протягом гарантійного періоду, виключаються з гарантії. Гарантія не поширюється на зношування компонентів, відомих як звичайні витратні матеріали (наприклад, підшипники, вугільні щітки, комутатори, гідравлічні рідини (масла) ..).
- З гарантії виключено знос виробу або деталей, викликаних звичайним використанням виробу або частин виробу та інших деталей, що підлягають природному зносу. У товарах, що продаються за нижчою ціною, гарантія не поширюється на дефекти, за які обговорювалися нижчі ціни.
- Пошкодження, спричинені дефектами матеріалу або помилки виробника, будуть усунені безкоштовно. Передбачається, що товар повертається до нашого сервісного центру, не демонтованим та із підтвердженням придбання.
- Послуги чищення, обслуговування, перевірки та вирівнювання не є гарантійним актом та є платними послугами.
- Ремонт, що не підлягає гарантії, проводиться в нашому сервісному центрі як платна послуга. Наш сервісний центр буде щасливим скласти витрати бюджету.
- Ми розглянемо лише продукти, які були доставлені чистими, повними, у разі надсилання також упаковані достатньо і оплачені. Продукти, надіслані як неоплачені, як громіздкі товари, експрес або спеціальна доставка - не будуть прийняті.
- У разі виправдання гарантійних вимог звертайтеся до нашого сервісного центру. Там ви отримаєте додаткову інформацію про обробку претензій.
- Інформацію про місцезнаходження служби можна дізнатись на сайті www.hecht.cz
- Ми безкоштовно утилізуємо свої старі електроприлади.

Я підтверджую, що я отримав прилад повнофункціональний і в комплекті з інструментами та підтвердженням покупки від офіційного авторизованого дилера HECHT MOTORS та приймаю умови цієї гарантії

підпис продавця

підпис покупця

Ми, виробник пристрою "ДРОВОКОЛ" та власник документів для видачі цієї "Декларації ЄС" Відповідності ", HECHT MOTORS s.r.o., Za Mlynem 25/1562, 147 00 Praha 4, Czech Republic, ICO 61461661

Торгова назва HECHT 676,

Модель HLS7T-52

Серійний номер 201800001 - 201899999

Процедура, що використовується для оцінки відповідності

Directive 2000/14/EC, AnnexVI. as amended by 2005/88/EC

Ця декларація була випущена на підставі сертифікатів та протоколів вимірювання

TOV SOD Product Service GmbH, Germany;

TOV SOD Certification and Testing Co, P.R.C.

Ця декларація відповідності видається відповідно до директив ЄС

2014/30/EU; 2014/35/EU; 2006/42/EC; 2011/65/EU; 2000/14/ES; 2005/88/EC

Для гарантії відповідності використовуються такі гармонізовані норми разом з національними нормами та правилами

EN 609-1: 1999; EN 60204-1: 2006; EN 55014-1: 2006; EN 55014-2: 1997; EN 61000-3-2: 2014;

EN 61000-3-11: 2000; EN ISO 12100: 2010

Ми це підтверджуємо

- цей пристрій, визначений згаданими даними, відповідає основним вимогам, зазначеним в уряді правилами та технічними вимогами та є безпечним для звичайної експлуатації, що залежить від використання визначеного виробником; - були вжиті заходи для забезпечення відповідності всіх продуктів, що були представлені на ринок, технічній документації та вимогам технічних регламентів.

ОФИЦИАЛЬНЫЙ ДИЛЕР В УКРАИНЕ:

storgom.ua

ГРАФИК РАБОТЫ:

Пн. – Пт.: с 8:30 по 18:30

Сб.: с 09:00 по 16:00

Вс.: с 10:00 по 16:00

КОНТАКТЫ:

+38 (044) 360-46-77

+38 (066) 77-395-77

+38 (097) 77-236-77

+38 (093) 360-46-77

Детальное описание товара: <https://storgom.ua/product/drovokol-hecht-6-6.html>

Другие товары: <https://storgom.ua/drovokoly.html>