

# JET®

## JDP-8L

## Настольный сверлильный станок

Настільний сверлильний верстат / Үстелге қойылатын бұрғылау станогы

RU

Инструкция по эксплуатации  
стр. 2

UA

Інструкція з експлуатації  
стор. 6

KZ

Пайдалануға нұсқау  
бет. 10



Артикул 10000355M

JPW Tools AG, Tämperlistrasse 5, CH-8117 Fällanden, Switzerland

Phone +41 44 806 47 48

Fax +41 44 806 47 58

[www.jettools.com](http://www.jettools.com)

CE EAC



## Уважаемый покупатель,

Большое спасибо за доверие, которое Вы оказали нам, купив станок марки JET!

При составлении этой инструкции особое внимание уделялось возможности быстрого освоения Вами станка и обеспечению безопасной работы с ним. Пожалуйста, обратите внимание на ряд указаний, связанных с изучением и хранением инструкции.

- Перед вводом станка в эксплуатацию полностью и внимательно изучите данную инструкцию, обратив особое внимание на указания по технике безопасности.
- Эта инструкция рассчитана на лиц, обладающих базовыми техническими знаниями и навыками обращения с оборудованием, аналогичным описываемому в ней станку. Если Вы никогда не работали на таком оборудовании, следует обратиться за помощью к лицам, имеющим такой опыт.
- Сохраните всю поставляемую вместе со станком документацию для возможного повторного обращения к ней. Сохраните также чек (квитанцию на покупку) для возможного предъявления гарантийных претензий.
- В случае перепродажи станка или сдачи его в аренду передайте вместе с ним всю документацию, входящую в объем поставки.
- Производитель не несет ответственности за любой ущерб, возникающий из-за несоблюдения указаний, приведенных в инструкции по эксплуатации.

## Содержание

1. Общие указания
  2. Комплект поставки
  3. Технические характеристики
  4. Общие указания по технике безопасности
  5. Описание станка
  6. Транспортировка и пуск в эксплуатацию
  7. Работа станка
  - 7.8. Техническое обслуживание
  9. Устранение неисправностей
  10. Поставляемые принадлежности
- Деталировка сверлильного станка JDP-8L
- Список деталей

В инструкции использованы следующие символы для привлечения внимания к важной информации:



**Внимание!**  
**Предупреждение об опасности**



**Примечание**  
**Важная дополнительная информация**



**Общие указания**  
**Прочтите все указания и инструкции**



### 1. Общие указания

- Станок предназначен для сверления отверстий в металлических изделиях и подобных материалах, а также твердых полимерных материалах и древесине.
- Обработка других материалов недопустима, или может производиться только после консультации с представителями компании.
- Наряду с указаниями по технике безопасности, содержащимися в инструкции по эксплуатации, и особыми предписаниями Вашей страны необходимо принимать во внимание общепринятые технические правила работы на сверлильных станках.
- Каждое отклонение от этих правил при использовании рассматривается как неправильное применение и продавец не несет ответственность за повреждения, произошедшие в результате этого.
- В станке нельзя производить никаких технических изменений. Ответственность несет только пользователь.
- Использовать станок только в технически исправном состоянии.
- Станок разрешается эксплуатировать лицам, которые ознакомлены с его работой, техническим обслуживанием и предупреждены о возможных опасностях.
- Соединительный кабель (или удлинитель) от автомата защиты и от источника электропитания до станка должен быть не менее 3x1,5мм<sup>2</sup> (желательно медный, трёхжильный, с сечением каждой жилы не менее 1,5мм<sup>2</sup>).
- Данный станок является станком класса «хобби», и предназначен для индивидуального (бытового) применения, т. е. по своим конструктивным особенностям и техническим характеристикам станок не предназначен для использования на производстве.
- Если Вы планируете эксплуатировать станок в более производительных условиях, рекомендуем проконсультироваться с представителем продавца

или сервисного центра JET о возможностях оборудования.

- Если Вы при распаковке обнаружили повреждения вследствие транспортировки, немедленно сообщите об этом Вашему продавцу.
- Не запускайте станок в работу!

### 2. Комплект поставки

1. Сверлильная голова в сборе
2. Стол для заготовки
3. Стойка
4. Цоколь стойки
5. 13 мм патрон с ключом
6. Рукоятка подачи сверлильного патрона—3 шт.
7. Тиски 60x60 мм
8. Инструмент для обслуживания
9. Принадлежности для монтажа
10. Инструкция по эксплуатации
11. Список запчастей

### 3. Технические характеристики

Напряжение питания	220 В ~1/Н/PE 50 Гц
Потребляемая мощность	350Вт
Рабочий ток	1,5А
Соединительный провод (H07RN-F)	3x1,5мм <sup>2</sup>
Предохранитель	10 А
Расстояние от стойки до центра сверла	104 мм
Ход шпинделя	50 мм
Посадка шпинделя	B-16
Патрон с зубчатым венцом	13 мм
Размеры стола	160x160 мм
Диапазон поворота стола	+/- 45°
Макс. расстояние от шпинделя до стола	200 мм
Расстояние от шпинделя до стойки	280 мм
Частота вращения	5 скоростей (580-2650 об/мин)
Габаритные размеры (ДхШхВ)	430x225x580 (мм)
Масса	19 кг



### Примечание

- Спецификация данной инструкции является общей информацией.
- Производитель оставляет за собой право вносить изменения в конструкцию станков, что может привести к изменению технических характеристик оборудования, его стандартной комплектации, дополнительных принадлежностей и внешнего вида.
- Настройка, регулировка, наладка и техническое обслуживание оборудования осуществляются покупателем.

### 4. Общие указания по технике безопасности

- Техника безопасности включает в себя также соблюдение инструкции по эксплуатации и техническому обслуживанию, предоставленные изготовителем.
- Всегда храните инструкцию, предохраняя ее от грязи и влажности, передавайте дальнейшим пользователям.
- Ежедневно перед включением станка проверяйте функционирование необходимых защитных устройств.
- Установленные дефекты станка или защитных устройств необходимо незамедлительно устранить с помощью

уполномоченных для этого специалистов.

- Не включайте в таких случаях станок, выключите его из эл. сети.
- Следите за тем, чтобы станок был надежно закреплен на ровной поверхности.
- Обеспечьте хорошее освещение.
- Применяйте необходимые согласно предписаниям средства личной защиты.
- Надевайте плотно прилегающую одежду, снимайте украшения, кольца и наручные часы.
- Если у Вас длинные волосы, надевайте защитную сетку для волос или головной убор.
- Для работы не надевайте перчаток.
- Устанавливайте станок таким образом, чтобы оставалось достаточно места для обслуживания станка и для расположения заготовок.
- Не допускайте к станку посторонних, особенно детей.
- Перед началом работы проверьте надежность закрепления сверлильной головки и сверлильного стола.
- Перед началом работы снимите с машины ключ патрона и другие инструменты.
- Перед работой удалите из заготовки гвозди и других посторонние предметы.
- Не применяйте проволочные щетки, фрезы, круглопильные инструменты и шлифовальные диски.
- Никогда не используйте станок, если возникли проблемы с выключателем.
- Никогда не работайте с открытым защитным устройством патрона или открытым защитным устройством ремня.
- Во время работы станка не производите никаких перестановок сверлильной головки и сверлильного стола.
- Держите руки на достаточном расстоянии от движущихся частей станка, принимайте во внимание, что Ваши руки или заготовка могут соскользнуть.
- Никогда не держите заготовку в руках, без опоры о стол, кроме полировальных работ.
- Сверлите заготовку только в том случае, если она надежно располагается на рабочем столе.
- Надежно закрепляйте заготовку от захвата движущимися частями. Примените зажимные устройства, струбины, тиски и т.д., чтобы зафиксировать заготовку. Никогда не удерживайте заготовку просто руками.
- По возможности используйте стойку в качестве опоры заготовки от проворачивания. Если центр тяжести заготовки находится за пределами

стола, закрепите ту ее часть, которая находится на столе, или зафиксируйте ее с помощью роликовой подставки.

- Если заготовка слишком коротка, или если стол находится под наклоном, закрепляйте заготовку на столе. Используйте для этого пазы стола или установленные сверху тиски.
- Тиски всегда плотно прикручивайте к столу.
- Работайте только хорошо заточенными принадлежностями.
- Никогда не хватайтесь за движущиеся части станка.
- Стружку и части заготовок удаляйте только при выключенном станке.
- Держите рабочее место свободным от посторонних предметов.
- Не оставляйте без присмотра включенный станок. Всегда выключайте его, прежде чем покинете рабочее место.
- Не используйте станок вблизи горючих жидкостей или газов. Следите за соблюдением мер по противопожарной безопасности, например, наличие огнетушителя на рабочем месте.
- Не используйте станок во влажных помещениях, не оставляйте его под дождем.
- Работы по электрике станка должны выполняться только электрики.
- Следите за тем, чтобы электропроводка не препятствовала рабочему процессу и, через нее нельзя было споткнуться.
- Удлинительный кабель всегда отмотайте от барабана полностью.
- Немедленно заменяйте поврежденный сетевой кабель.
- Все работы по установке, монтажу, чистке должны производиться только после выключения станка из эл.сети.

#### 4.1 Внимание опасности

- Даже при правильном использовании станка возникают приведенные ниже опасности.
- Опасность ранения вращающимся сверлом.
- Опасность ранения отлетевшими частями заготовок.
- Опасность от шума и пыли. Обязательно надевайте средства личной защиты (защита глаз, ушей и дыхательных путей).
- Опасность удара током, при несоответствующей прокладке кабеля.

#### 4.2 Звуковая эмиссия

Шумовой порог ( по EN 11202):  
холостой ход – 69,6 дБ(А).

- Указанные величины являются поро-

гом эмиссии, но не являются порогом для безопасной работы.

- Они должны дать возможность пользователю самому оценить опасности и риски.

## 5. Описание станка



Рис. 1

- A - защитная крышка ремня
- B - крепление площадки мотора
- C - рукоятка подачи сверлильного патрона
- D - регулирующая ручка высоты стола
- E - стойка
- F - цоколь станка
- G - выключатель двигателя
- H - сверлильный патрон
- I - защита сверлильного патрона
- J - стол для заготовки

## 6. Транспортировка и пуск в эксплуатацию

### 6.1 Транспортировка и установка

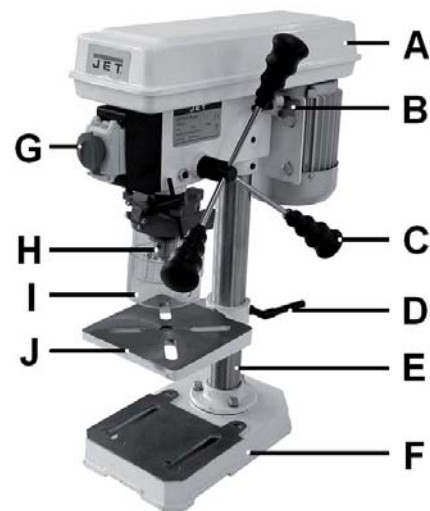
- Станок разработан для эксплуатации в закрытых помещениях и должен прочно размещаться на твердой и ровной поверхности. Если необходимо, станок можно прикрутить.
- Для удобства упаковки станок собран не полностью.

### 6.2 Монтаж

#### Общие указания

- Перед проведением монтажно-наладочных работ отключите станок от эл. сети! Удалите защитную смазку от ржавчины с помощью мягких растворителей.
- Установите станок на плоскую поверхность.

#### Монтаж стойки

- Установите стойку (B, Рис. 1) на цоколь станка (F).
- 3 шестигранных винта (D) хорошо затяните

### Монтаж стола для заготовки

- Монтируйте стол для заготовки (J) к стойке и плотно закрепите его.

### Монтаж сверлильной головы

- Установите сверлильную головку на стойку.
- Разместите сверлильную головку параллельно к цоколю станка.
- Плотно затяните боковые резьбовые штифты.

### Монтаж рукояток подачи сверлильного патрона

- Установите 3 рукоятки подачи (С) во втулки.

### Монтаж защиты сверлильного патрона

- Установите защиту патрона (I, Рис. 2) на сверлильную пиноль (K), прежде чем монтировать патрон.
- Плотно затяните зажимной винт (L).



Рис. 2

### Монтаж патрона

- Закрепите сверлильный стол под головкой шпинделя на расстоянии 120 мм.
- Положите кусок ненужного дерева на стол для заготовки.
- С помощью тряпки очистите конус шпинделя и конус патрона.

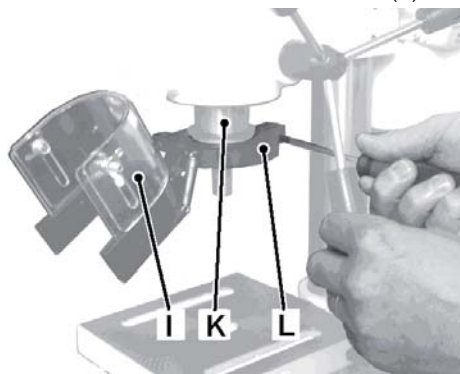

#### Важно!

- Эти поверхности должны быть очищены от жира и масла, иначе патрон может снова упасть.
- Наденьте патрон (Н, Рис. 1) на конус шпинделя.
- Откройте сверлильный патрон на макси-мальный размер сверла.
- Опустите патрон до заготовки вниз. Правильно проведенная подача сверла надежно закрепляет патрон на шпинделе.

### 6.3 Подключение к сети

- Сетевое подключение и применяемые удлинители должны соответствовать нормам.
- Напряжение сети и частота должны совпадать с данными на типовой табличке станка.
- Предохранитель сети должен составлять 10 А.
- Подключение и ремонт должны проводить только специалисты-электрики.

### 6.4 Ввод в эксплуатацию

- Установите высоту стола и упор ограничения глубины таким образом, чтобы Вы не сверлили в стол для заготовки.
- Ненужный кусок дерева в качестве опоры защищает как сверло, так и стол для заготовки.
- Закрепляйте заготовку от захвата сверлом. Прикрепляйте заготовку к столу или устанавливайте струбцину.
- Струбцину всегда прикручивайте к столу.
- Держите руки на достаточном расстоянии от движущихся частей станка, принимайте во внимание, что Ваши руки или заготовка могут соскользнуть.
- Выбирайте силу подачи таким образом, чтобы сверло двигалось быстро.
- Слишком медленное вращение шпинделя ведет к преждевременному износу сверла и прожогам заготовки, слишком быстрое вращение может привести к заклиниванию мотора или излому сверла.
- Стружку и части заготовок удаляйте только при выключенном станке.



#### Внимание!

#### Всегда соблюдайте правила по технике безопасности и указания инструкции.

- Не применяйте проволочные щетки, фрезы, круглопильные инструменты и шлифовальные диски на этом станке.
- Никогда не работайте с открытым защитным устройством патрона или открытым защитным устройством ремня.
- Никогда не обрабатывайте магний - высокая опасность возгорания!

#### Рекомендованная частота вращения для сверла из быстрорежущей стали 10 мм

Древесина:	2000 об/мин
Пластмасса:	1500 об/мин
Алюминий:	1500 об/мин
Медь:	1500 об/мин
Чугун:	1000 об/мин
Сталь (С15):	800 об/мин

Сталь (С45):	600 об/мин
Нержавеющая сталь:	300 об/мин



#### Общее правило

- Чем меньше диаметр сверла, тем выше число оборотов.
- Металл сверлится при низких оборотах, при необходимости используется масло для сверления.

### 7. Работа станка

#### 7.1 Изменение числа оборотов

- Отсоедините сетевой штекер из розетки!
- Открутите предохранительный винт и откройте крышку защитного кожуха ремня.
- Табличка расположения ремня на шкивах и числа оборотов находится на внутренней стороне крышки защитного кожуха ремня. Ориентируйтесь по ней каждый раз при изменении числа оборотов.

#### Проведите изменение числа оборотов

- Открутите крепление площадки мотора (В, Рис. 1).
- Ослабьте ремень.
- Переставьте ремень в соответствии с необходимым числом оборотов.
- Натяните ремень и зафиксируйте крепление мотора.
- Необходимое натяжение ремня достигнуто, если при нажатии большим пальцем середина ремня прогибается примерно на 15 мм.
- Закройте крышку кожуха ремня и закрепите с помощью винта.
- Никогда не работайте с открытым защитным прозрачным кожухом патрона или открытым защитным кожухом ремня.

#### 7.2 Замена сверлильного патрона

- Отсоедините сетевой штекер из розетки!
- Установите 2 клина (например, 2 большие отвертки) друг против друга между шпинделем и патроном.
- Нажимайте одновременно с двух сторон на рычаги, пока патрон не упадет.

#### 7.3 Установка упора ограничения глубины сверления

- Для сверления большого количества отверстий одинаковой глубины применяйте упор ограничения глубины.
- Опустите шпиндель с установленным сверлом на желаемую глубину свер-



ления.

- Установите установочную гайку упора глубины на кулачок упора.
- Сверло будет останавливаться на этой высоте.

#### 7.4 Установка стола для заготовки

- Никогда не проводите установку на включенном станке.
- Ослабьте шестигранный винт (К, рис. 3), чтобы повернуть стол.



#### Внимание!

- Лишь слегка ослабьте шестигранный винт, иначе вся поверхность стола может упасть вниз.



Рис. 3

- Снова затяните шестигранный винт.

#### 7.5 Установка защиты сверлильного патрона

- Никогда не проводите установку на включенном станке.
- После ослабления винта (L, Рис. 4) прозрачную защиту (М) патрона можно опустить вниз.

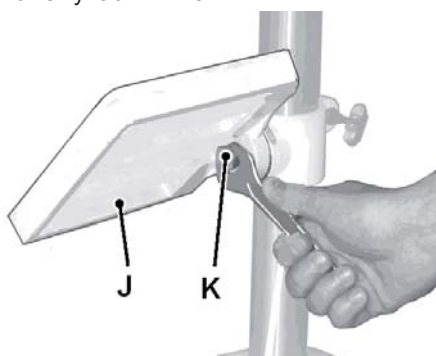

Рис. 4

- Никогда не работайте с открытым прозрачным защитным кожухом патрона или открытым защитным кожухом ремня.
- Защиту патрона можно поднять вверх для замены сверла.

### 8. Техническое обслуживание

#### Общие указания

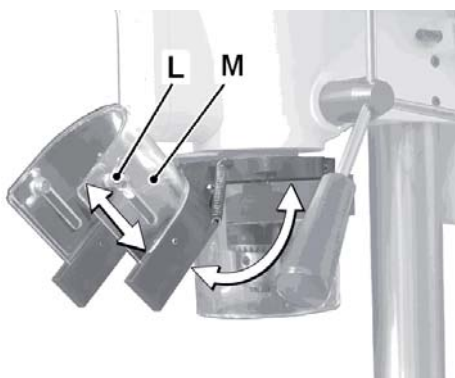
- Перед проведением работ по техническому обслуживанию, чистке и ремонту отключите станок от эл. сети!
- Подключение и ремонт электрооборудования должны проводиться только специалистами-электриками.
- Затем снова установите все защитные устройства.
- Защитные кожуха, отдельные детали из пластика и алюминия, используемые в конструкции станка, выполняют предохранительные функции. Замена по гарантии такие детали не подлежат.
- Поврежденные защитные устройства немедленно заменяйте.

#### Смазка

Регулярно смазывайте небольшим количеством смазки:

- направляющие стола и стойки
- приводной вал шпинделя
- зубчатое сцепление шпинделя и пиноли

#### Чистка

- Регулярно чистите станок.

### 9. Устранение неисправностей

#### мотор не включается

- нет тока – проверьте предохранитель сети;
- мотор, выключатель или кабель дефектны – обратиться в сервис;

#### патрон выпадает

- грязь или жир на конусе патрона – поверхности прилегания шпинделя и патрона должны быть свободны от жира;

#### станок вибрирует

- неправильное натяжение ремня – контролируйте натяжение ремня;
- шкив ремня мотора ослаблен – плотно затяните резьбовой штифт;
- затруднено движение пиноли шпинделя – смажьте пиноль шпинделя;
- шкив шпиндельного ремня ослаблен – плотно затяните гайку шпинделя;
- сверло затупилось – заточите сверло;

#### сверло накаливается

- неправильно выбрано число оборотов – снизить число оборотов;
- сверло засорилось стружкой – чаще вынимайте сверло из обрабатываемого материала;
- подача сверла слишком мала – увеличьте подачу;

#### сверлильное отверстие некруглое

- сверло заточено асимметрично – правильно заточите сверло;
- сверлильное отверстие смещено – ис-

пользуйте центрирующее сверло;

- сверло погнуто – используйте новое сверло;
- сверло неправильно закреплено – правильно закрепите сверло;

### 10. Поставляемые принадлежности

- Полный ассортимент принадлежностей смотрите на сайте [www.jettools.ru](http://www.jettools.ru) или в каталоге

## Шановний покупець,

Щиро дякуємо за довіру, виказану нам за придбання верстату марки JET!

- При складанні цієї інструкції особлива увага приділялась можливості швидко-го освоєння Вами верстата та забезпеченню безпечної роботи з ним. Будь ласка, зверніть увагу на ряд вказівок, зв'язаних з вивченням та зберіганням інструкції.
- Перед введенням верстата в експлуатацію повністю та уважно вивчіть дану інструкцію, звернувши особу увагу на вказівки з техніки безпеки.
- Ця інструкція розрахована на осіб, що володіють базовими технічними знаннями і навичками поводження з обладнанням, що є аналогічним тому верстату, який описується в ній. Якщо Ви ніколи не працювали на такому обладнанні, необхідно звернутися за допомогою до осіб, маючих такий досвід.
- Збережіть всю документацію, що поставляється разом із верстатом, для можливого повторного звернення до неї. Також збережіть чек (квитанцію на купівлю) для можливого пред'явлення гарантійних претензій.
- У разі перепродажу верстата або здачі його в оренду передайте разом із ним всю документацію, що входить в обсяг поставки.
- Виробник не несе відповідальності за будь-який збиток, що виникає внаслідок недотримання вказівок, що наведені в інструкції з експлуатації.

## Зміст:

1. Загальні вказівки
  2. Комплект поставки
  3. Технічні характеристики
  4. Загальні вказівки з техніки безпеки
  5. Опис верстата
  6. Транспортування та введення в експлуатацію
  7. Робота верстата
  8. Технічне обслуговування
  9. Усунення несправностей
  10. Приладдя, що постачаються
  11. Деталювання свердлильного верстата JDP-8L
- Список деталей

В інструкції використані наступні символи для привертання уваги до важливої інформації:



**Увага!**  
Попередження про небезпеку



**Примітка**  
Важлива додаткова інформація



**Загальні вказівки**  
Прочитайте всі вказівки та інструкції



## 1. Загальні вказівки

- Верстат призначений для свердління отворів у металевих виробках та подібних матеріалах, а також твердих полімерних матеріалах та деревині.
- Обробка інших матеріалів неприпустима, або може проводитися тільки після консультації з представником компанії.
- Порядок з вказівками з техніки безпеки, що містяться в інструкції з експлуатації, та особливими вимогами Вашої країни необхідно брати до уваги загальноприйняті технічні правила роботи на свердлильних верстатах.
- Кожне відхилення від цих правил при використанні розглядається як неправильне застосування і продавець не несе відповідальності за пошкодження, що відбулися в результаті цього.
- У верстаті неможна проводити ніяких технічних змін. Відповідальність несе тільки користувач.
- Використовувати верстат тільки в технічно справному стані.
- Верстат дозволяється експлуатувати особам, що ознайомлені з його роботою, технічним обслуговуванням та попереджені про можливі небезпеки.
- З'єднувальний кабель (або подовжувач) від автомата захисту та від джерела електроживлення до верстата має буди не менш ніж 3x1,5мм<sup>2</sup> (бажано мідний, трижильний з перетином кожної жили не менш ніж 1,5мм<sup>2</sup>).
- Даний верстат є верстатом класу «хобі», і призначений для індивідуального (побутового) застосування, тобто за своїми конструктивними особливостями та технічними характеристиками верстат не призначений для використання на виробництві.
- Якщо Ви плануєте експлуатувати верстат у більш продуктивних умовах рекомендуємо проконсультуватися з представником продавця або сервісного центру JET про можливості обладнання.
- Якщо при розпакуванні Ви виявили по-

шкодження внаслідок транспортування, негайно повідомте про це Вашого продавця.

- Не запускайте верстат в роботу!

## 2. Комплект поставки

1. Свердлильна голова в зборі
2. Стіл для заготовки
3. Сійка
4. Цоколь сійки
5. 13 мм патрон з ключем
6. Рукоятка подачі свердлильного патрона – 3 шт.
7. Лещата 60x60 мм
8. Інструмент для обслуговування
9. Приладдя для монтажу
10. Інструкція з експлуатації
11. Список запчастин

## 3. Технічні характеристики

Напруга живлення	220 В ~ 1/N/PE 50 Гц
Споживана потужність	350Вт
Робочий струм	1,5А
З'єднувальний дріт (H07RH-F)	3x1,5мм <sup>2</sup>
Запобіжник	10А
Відстань від сійки до центру свердла	104 мм
Хід шпинделя	50 мм
Посадка шпинделя	B-16
Патрон із зубчастим вінцем	13 мм
Розміри столу	160 x 160 мм
Діапазон повороту столу	+/- 45°
Макс. відстань від шпинделя до столу	200 мм
Відстань від шпинделя до сійки	280 мм
Частота обертання 5 швидкостей	(580-2650 об/хв)
Габаритні розміри (ДxШxВ)	430x225x580 (мм)
Маса	19 кг



## Примітка

- Специфікація даної інструкції є загальною інформацією.
- Виробник залишає за собою право вносити зміни в конструкцію верстатів, що може привести до змін технічних характеристик обладнання, її стандартної комплектації, додаткового приладдя та зовнішнього виду.
- Налаштування, регулювання, наладження і технічне обслуговування обладнання здійснюється покупцем.

## 4. Загальні вказівки з техніки безпеки

- Техніка безпеки включає в себе дотримання інструкції з експлуатації та технічному обслуговуванню, надані виробником.
- Завжди зберігайте інструкцію, оберігаючи її від бруду та вологості, передавайте подальшим користувачам.
- Щоденно перед увімкненням верстата перевіряйте функціонування необхідних захисних пристроїв.
- Встановленні дефекти верстата або захисних пристроїв необхідно негайно усунути за допомогою уповноважених для цього фахівців.
- В таких випадках не вмикайте верстат, вимкніть його з електричної мережі.

- Слідкуйте за тим, щоб верстат був надійно закріплений на рівній поверхні.
- Забезпечте гарне освітлення.
- Згідно розпорядження застосовуйте необхідні засоби особистого захисту.
- Одягайте одяг, що щільно прилягає, знімайте прикраси, каблучки та наручні годинники.
- Якщо Ви маєте довге волосся одягайте захисну сітку для волосся або головний убір.
- Для роботи не одягайте рукавичок.
- Встановлюйте верстат таким чином, щоб залишалася достатньо місця для обслуговування верстата і для розташування заготовок.
- Не допускайте до верстата сторонніх, особливо дітей.
- Перед початком роботи перевірте надійність закріплення свердлильної голівки і свердлильного столу.
- Перед початком роботи зніміть з машини ключ патрона та інші інструменти.
- Перед початком видаліть із заготовки цвяхи та інші сторонні предмети.
- Не застосовуйте дротяні щітки, фрези, круглопилі інструменти і шліфувальні диски.
- Ніколи не використовуйте верстат, якщо виникли проблеми з вимикачем.
- Ніколи не працюйте з відкритим захисним пристроєм патрона або відкритим захисним пристроєм ремня.
- Під час роботи верстата не здійснюйте ніяких перестановок свердлильної голівки та свердлильного столу.
- Тримайте руки на достатній відстані від рухомих частин верстата, враховуйте, що Ваші руки або заготовка можуть зісковзнути.
- Ніколи не тримайте заготовку в руках, не опираючись на стіл, окрім полірувальних робіт.
- Свердліть заготовку тільки в тому випадку, якщо вона надійно розташовується на робочому столі.
- Надійно закріплюйте заготовку від захоплення рухомими частинами. Застосовуйте затискні пристрої, струбици, лещата тощо, щоб зафіксувати заготовку. Ніколи не тримайте заготовку просто руками.
- По можливості використовуйте стійку в якості опори заготовки від провертання. Якщо центр тяжіння заготовки знаходиться за межами столу, закріпіть ту її частину, яка знаходиться на столі, або зафіксуйте її за допомогою роликової підставки.
- Якщо заготовка занадто коротка, або якщо стіл знаходиться під нахилом, закріплюйте заготовку на столі. Використовуйте для цього пази столу, або

- встановленні зверху лещата.
- Лещата завжди щільно прикручуйте до столу.
- Працюйте тільки добре заточеними приладами.
- Ніколи не хапайтеся за рухомі частини верстата.
- Стружку та частини заготовок видаляйте тільки при вимкненому верстаті.
- Тримайте робоче місце вільним від сторонніх предметів.
- Не залишайте без нагляду увімкнений верстак. Завжди вимикайте його, перш ніж залишите робоче місце.
- Не використовуйте верстат поблизу горючих рідин або газів. Слідкуйте за дотриманням заходів з протипожежної безпеки, наприклад, за наявністю вогнегасника на робочому місці.
- Не використовуйте верстат у вологих приміщеннях, не залишайте його під дощем.
- Роботи по електриці верстата повинні виконуватися тільки електриками.
- Слідкуйте за тим, щоб електропроводка не перешкоджала робочому процесу, і через неї неможливо було спіткнутися.
- Подовжувальний кабель завжди відмотуйте від барабана повністю.
- Негайно замінійте пошкоджений мережевий кабель.
- Всі роботи по встановленню, монтажу, чищенню повинні виконуватися тільки після вимкнення верстата із електричної мережі.

#### 4.1 Увага небезпеки

- Навіть при правильному використуванні верстата виникають наведені нижче небезпеки.
- Небезпека поранення обертючим свердлом.
- Небезпека поранення відлетівшими частинами заготовок.
- Небезпека від шуму та пилу. Обов'язково одягайте засоби особистого захисту (захист очей, вух та дихальних шляхів).
- Небезпека ураження струмом, при невідповідній прокладці кабелю.

#### 4.2 Звукова емісія

Шумовий поріг (по EN 11202):  
холостий хід – 69,6 дБ(A).

- Зазначені величини є порогом емісії, але не є порогом для безпечної роботи.
- Вони повинні дати можливість користувачу самому оцінити небезпеку та ризики.

## 5. Опис верстата



Рис. 1

- A – захисна кришка ремня
- B – кріплення площадки мотору
- C – рукоятка подачі свердлильного патрона
- D – затискна ручка висоти столу
- E – стійка
- F – цоколь верстата
- G – вимикач двигуна
- H – свердлильний патрон
- I – захист свердлильного патрона
- J – стіл для заготовки

## 6. Транспортування та введення в експлуатацію

### 6.1 Транспортування та встановлення

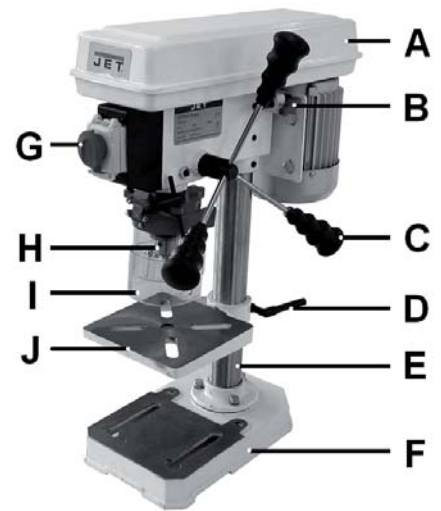
- Верстат розроблений для експлуатації в закритих приміщеннях і повинен міцно розміщуватися на твердій рівній поверхні. Якщо необхідно, верстак можливо прикрутити.
- Для зручності упаковки верстат зібраний не повністю.

### 6.2 Монтаж

#### Загальні вказівки

- Перед проведенням монтажних робіт відключіть верстат від електромережі. Видаліть захисну змазку від іржі за допомогою м'яких розчинників.
- Встановіть верстат на пласку поверхню.

#### Монтаж стійки

- Встановіть стійку (B, Рисунок 1) на цоколь верстата (F).
- З шестигранних гвинти (D) добре затягніть.

#### Монтаж столу для заготовки

- Монтуйте стіл для заготовки (J) до стійки та щільно закріпіть його.



## Монтаж свердлильної голови

- Встановіть свердлильну голівку на стійку.
- Розмістіть свердлильну голівку паралельно до цоколя верстата.
- Щільно затягніть бокові різьбові штифти.

## Монтаж рукояток подачі свердлильного патрона

- Встановіть 3 рукоятки подачі (С) до втулок.

## Монтаж захисту свердлильного патрона

- Встановіть захист патрона (I, Рисунок 2) на свердлильну піноль (К), перш ніж монтувати патрон.
- Щільно затягніть затискний гвинт (L).



Рис. 2

## Монтаж патрона

- Закріпіть свердлильний стіл під голівкою шпинделя на відстані 120 мм.
- Покладіть шматок непотрібного дерева на стіл для заготовки.
- За допомогою ганчірки очистити конус шпинделя та конус патрона.

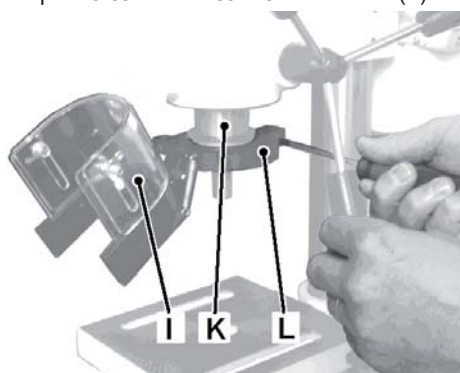

### Важливо!

- Ці поверхні очищені від жиру та мастила, інакше патрон знову може власти.
- Надягніть патрон (J, Рисунок 1) на конус шпинделя.
- Відкрийте свердлильний патрон на максимальний розмір свердла.
- Опустіть патрон до заготовки вниз. Правильне проведення подання свердла надійно закріплює патрон на шпинделі.

## 6.3 Підключення до мережі

- Мережеве підключення та подовжувачі, що застосовуються, повинні відповідати нормам.
- Напруга мережі та частота повинні співпадати з даними на типовій таблиці верстата.
- Запобіжник мережі повинен складати 10 А.

- Підключення та ремонт повинні проводити тільки фахівці-електрики.

## 6.4 Введення в експлуатацію

- Встановіть висоту столу та упор обмеження глибини таким чином, аби Ви не свердлили в стіл для заготовки.
- Непотрібний шматок дерева в якості опори захищає як свердло, так і стіл для заготовки.
- Закріплюйте заготовку від захоплення свердлом. Прикріпіть заготовку до столу або встановіть струбцину.
- Струбцину завжди прикручуйте до столу.
- Тримайте руки на достатній відстані від рухомих частин верстата, беріть до уваги те, що Ваші руки або заготовка можуть зісковзнути.
- Обирайте силу подання таким чином, щоб свердло рухалося швидко.
- Надто повільне обертання шпинделя призводить до передчасного зношування свердла та пропалення заготовки, надто швидке обертання може призвести до заклинювання мотора або зламу свердла.
- Стружку та частини заготовок видаляйте тільки коли верстат вимкнено.



### Увага!

### Завжди дотримуйтесь правил з техніки безпеки та вказівок інструкції.

- Не застосовуйте дротяні щітки, фрези, кругло пильні інструменти та шліфувальні диски на цьому верстаті.
- Ніколи не працюйте з відкритим захисним пристроєм патрона або відкритим захисним пристроєм ременя.
- Ніколи не обробляйте магній – висока небезпека займання!

### Рекомендована частота обертання для свердла із швидкоріжучої сталі 10 мм

Деревина:	2000 об/хв.
Пластмаса:	1500 об/хв.
Алюміній:	1500 об/хв.
Мідь:	1500 об/хв.
Чавун:	1000 об/хв.
Сталь (С15):	800 об/хв.
Сталь (С45):	600 об/хв.
Нержавіюча сталь:	300 об/хв.



### Загальне правило

- Чим менший діаметр свердла, тим більша кількість обертань.
- Метал свердлиється на низьких обертах, при необхідності

- використовується мастило для свердління.

## 7. Робота верстата

### 7.1 Зміна кількості обертів

- Від`єднайте мережевий штекер із розетки!
- Відкрутіть запобіжний гвинт та відкрийте кришку захисного кожуха ременя.
- Табличка розміщення ременя на шківях та кількості обертів знаходиться на внутрішній стороні кришки захисного кожуха ременя. Орієнтуйтеся за нею кожного разу при зміні кількості обертів.

### Проведіть вимірювання кількості обертів.

- Відкрутіть кріплення майданчика мотора (В, Рисунок 1).
- Послабте ремінь.
- Переставте ремінь у відповідності з необхідною кількістю обертів.
- Натягніть ремінь та зафіксуйте кріплення мотора.
- Необхідне натягування ременя досягнуто, якщо при натисканні великим пальцем середина ременя прогинається приблизно на 15 мм.
- Закрийте кришку кожуха ременя та закріпіть за допомогою гвинта.
- Ніколи не працюйте з відкритим захисним прозорим кожухом патрона або відкритим захисним кожухом ременя.

### 7.2 Заміна свердлильного патрона

- Від`єднайте мережевий штекер від розетки!
- Встановіть 2 клини (наприклад, 2 великі викрутки) один проти одного між шпинделем та патроном.
- Натискайте на важелі одночасно з двох сторін, доки патрон не впаде.

### 7.3 Встановлення упору обмеження глибини свердління

- Для свердління великої кількості отворів однакової глибини застосуйте упор обмеження глибини.
- Опустіть шпиндель з встановленим свердлом на бажану глибину свердління.
- Встановіть настановну гайку упора глибини на кулачок упору.
- Свердло буде зупинятися на цій висоті.



## 7.4 Встановлення стола для заготовки

- Ніколи не проводьте встановлення на увімкненому верстаті.
- Послабте шестигранний гвинт (К, Рисунок 3), щоб повернути стіл.



**Увага!**

- Лише трохи послабте шестигранний гвинт, інакше вся поверхня стола може впасти вниз.



Рис. 3

- Знову затягніть шестигранний гвинт.

## 7.5 Встановлення захисту свердлильного патрона

- Ніколи не проводьте встановлення на увімкненому верстаті.
- Після послаблення гвинта (L, Рисунок 4) прозорий захист (M) патрона можна опустити вниз.

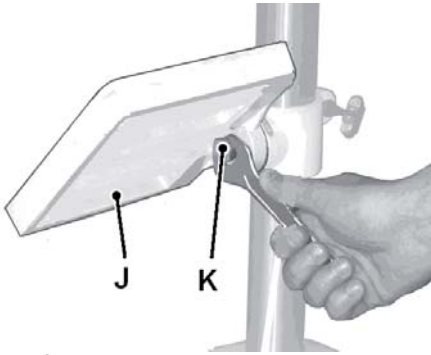

Рис. 4

- Ніколи не працюйте з відкритим прозорим захисним кожухом патрона або відкритим захисним кожухом ременя.
- Захист патрона можна підняти вгору для заміни свердла.

## 8. Технічне обслуговування

### Загальні вказівки

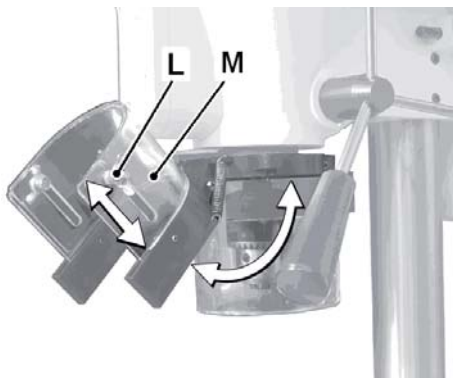
- Перед проведенням робіт з технічного обслуговування, чищення та ремонту вимкніть верстат з електромережі.
- Підключення та ремонт електрообладнання повинні проводитись лише фахівцями-електриками.
- Потім знову встановіть всі захисні

пристрої.

- Захисні кожухи, окремі деталі з пластика та алюмінію, що використовуються в конструкції станка, виконують запобіжні функції. Заміни по гарантії такі деталі не підлягають.
- Пошкоджені захисні пристрої негайно замінійте.

### Змащування

Регулярно змащуйте невеликою кількістю мастила:

- Напрямні столу та стійки.
- Привідний вал шпинделя
- зубчасте зчеплення шпинделя і пінолі.

### Чищення

- Регулярно очищуйте верстак.

## 9. Усунення несправностей

### мотор не вмикається

- немає струму
- мотор, вимикач або кабель мають дефект – звернутися до сервісу;

### патрон випадає

- бруд або жир на конусі патрона – поверхні прилягання шпинделя і патрона повинні бути вільні від жиру;

### верстат вібрує

- неправильний натяг ременя – проконтролюйте натяг ременя;
- шків ременя мотора ослаблений – щільно затягніть різьбовий штифт;
- ускладнений рух пінолі шпинделя – змастіть піноль шпинделя;
- шків шпиндельного ременя послаблений – щільно затягніть гайку шпинделя;
- свердло затупилося – заточіть свердло;

### свердло накалиється

- неправильно обрана кількість обертів – знизьте кількість обертів;
- свердло засмітилося стружкою – частіше виймайте свердло з оброблюваного матеріалу;
- подача свердла занадто мала – зробіть більшу подачу;

### свердлильний отвір не круглої форми

- свердло заточене асиметрично – правильно заточіть свердло;
- свердлильний отвір зміщений – використовуйте центрувальне свердло;
- свердло погнуте – використовуйте нове свердло;
- свердло неправильно закріплене – правильно закріпіть свердло/

## 10. Приладдя, що поставляється

Повний асортимент приладдя дивіться на сайті [www.jettools.ru](http://www.jettools.ru) або в каталозі.

## Құрметті сатып алушы!

Сіздің бізге білдірген сеніміңізге және JET маркасының станогін сатып алғаныңызға үлкен рахмет!

- Осы нұсқаулықты құрастыру барысында Сіздің станокты тез арада игеруіңіз бен онымен қауіпсіз жұмыс істей алу мүмкіндігіңізге көп көңіл бөлінді. Өтінеміз, нұсқаулықты зерттеу мен сақтауға байланысты бірқатар ережелерге назар аударыңыз.
- Станокты іске қоспас бұрын осы нұсқаулықты толық әрі мұқият оқып шығыңыз, әсіресе қауіпсіздік техникасына аса назар аударыңыз. Бұл нұсқаулық осында сипатталған станокқа ұқсас құрылғымен жұмыс істеу бойынша базалық білімі мен дағдысы бар тұлғаларға есептеліп құрастырылған.
- Егер Сіз ешқашан мұндай құрылғымен жұмыс істемеген болсаңыз, осындай тәжірибесі бар тұлғалардан көмек сұраңыз. Осы станокпен бірге берілетін барлық құжаттаманы, кейіннен қарау мүмкіндігі үшін сақтап қойыңыз. Сонымен қатар кепілдемелік шағымдар түсіруге мүмкіндік беретін чекті (сатып алу түбіртегі) де сақтап қойыңыз.
- Станокты қайта сату немесе оны уақытша жалға беру жағдайында онымен бірге жеткен барлық құжаттаманы бірге беріңіз.
- Қолдану нұсқаулығында келтірілген ережелердің сақталмауынан болған кез келген зақым үшін өнім шығарушы жауап бермейді.

## Мазмұны

1. Жалпы ережелер
  2. Жеткізілім жиынтығы
  3. Техникалық сипаттамалар
  4. Техникалық қауіпсіздік бойынша жалпы ережелер
  5. Станоктың сипаттамасы
  6. Тасымалдау және қолданысқа қосу
  7. Станоктың жұмысы
  8. Техникалық қызмет көрсету
  9. Ақауларды түзету
  10. Жеткізілетін қосымша заттар
- ### Нақтылау
- ### Бөлшектердің тізімі

Нұсқауда маңызды мәліметке назар аудару үшін келесідей белгілер қолданылған:



**Назар аударыңыз!**  
**Қауіп туралы ескерту**



**Ескерту**  
**Маңызды қосымша мәлімет**



**Жалпы ережелер**  
**Барлық нұсқаулар мен ережелерді оқыңыз**



## 1. Жалпы ережелер

- Станок металл өнімдері мен соған ұқсас материалдарда, сондай-ақ қатты полимерлі материалдар мен ағаштарда тесіктерді бұрғылауға арналған. Басқа материалдарды өңдеуге болмайды, немесе тек компания өкілдерімен кеңескеннен кейін ғана жүзеге асыруға болады.
- Қолдану нұсқаулығында жазылған қауіпсіздік техникасы бойынша ережелермен қатар Сіздің еліңіздің ерекше ұйғарымдарымен бірге бұрғылау станоктарында жұмыс жасау бойынша жалпы қабылданған техникалық ережелерді де назарға алу қажет.
- Қолдану барысында осы ережелерден әрбір ауытқушылық дұрыс қолданбау ретінде қарастырылады және осының нәтижесінде болған зақымдануларға сатушы жауап бермейді. Станокта ешқандай да техникалық өзгертулер жасауға болмайды. Жауапкершілік тек қолданушының мойнына жүктеледі.
- Станок тек техникалық жөнделген қалпында қолданылсын.
- Станокты тек оның жұмысы, техникалық қызмет көрсетуі және мүмкін болар қауіп қатерлер туралы ескертілген тұлғалар қолдануға рұқсат етіледі. Станоктан қорғау автоматы мен электр қуаттандырушы көзіне дейінгі жалғастырушы кабель (немесе ұзартқыш) 3x1,5мм<sup>2</sup> тан кем болмауы керек (неғұрлым мыстан жасалған, үш талшықты, әр талшықтың қимасы 1,5мм<sup>2</sup> кем емес болғаны абзал).
- Бұл станок «хобби» классының станогы болып табылады, және жеке (тұрмыстық) қолдануға арналған, яғни өзінің құрылымдық ерекшеліктері мен техникалық сипаттамалары бойынша станок өндірістік қолданысқа жарамайды.
- Егер Сіз станокты неғұрлым өндірістік жағдайларда қолдануды жоспарлап жатсаңыз, құрылғының мүмкіндіктері жайында сатушы немесе қызмет көрсету орталығының өкілінен кеңес алуы ұсынамыз.
- Егер сіз қорапты ашқан сәтте тасы-

малдау барысында пайда болған қандай да бір ақауларды байқасаңыз, бұл жайында жедел сатушыға мәлімдеңіз.

- Станокты іске қоспаңыз!

## 2. Жеткізіп тұрушылық жиынтығы

1. Бұрғылау бастарының жиынтығы
2. Дайындама қалып жасауға арналған үстел
3. Сүйеніш
4. Сүйеніш цоколи
5. 13 мм кілтпен патрон
6. Бұрғылау патронын беріп тұратын тұтқа сап 3 дана.
7. Қысқыштар 60x60 мм
8. Қызмет көрсетуге арналған құрылғы
9. Монтажға арналған заттар
10. Қолдану нұсқаулығы
11. Қажетті заттар тізімі

## 3. Техникалық сипаттамалар

Қуаттану кернеуі	220В~1 / N / PE 50 Гц
Қолданатын күш қуаты	350 Вт
Жұмыс тоғы	1,5 А
Жалғастырушы сым (H07 RN-F)	3x1,5мм <sup>2</sup>
Сақтандырығыш	10 А
Сүйеніштен бұрғылау орталығына дейінгі ара қашықтық	104 мм
Шпиндель жолы	50 мм
Шпиндель қондырылуы	B 16
Тісті тәжді патрон	13 мм
Үстелдердің өлшемдері	160 x160мм
Үстелді бұру диапазоны	+/-45
Шпиндельден үстелге дейінгі ең үлкен ара қашықтық	200 мм
Шпиндельден сүйенішке дейінгі ара қашықтық	280 мм
Айналу жиілігі 12 жылдамдықтар	580- 2650 айн./мин
Габаритті өлшемдер (ДxШxВ)	430x225x580 (мм)
Салмағы	19 кг



## Ескерту

- Осы нұсқаулықтың спецификациясы жалпы ақпарат болып табылады.
- Шығарушы станоктар құрылымына өзгерістер енгізу құқығына ие, бұл құрылғының техникалық сипаттамасының, оның стандартты жиынтығының, қосымша бөлшектері мен сыртқы түрінің өзгеруіне әкеледі.
- Сатып алушы құрылғыны баптау, реттеу, дайындау, техникалық қызметтерін өзі жүзеге асырады.

## 4. Қауіпсіздік техникасы бойынша жалпы ережелер

- Қауіпсіздік техникасына өндіруші берген қолдану нұсқаулығы мен техникалық қызмет көрсету бойынша ережелерді сақтау жатады.
- Нұсқаулықты әрдайым ылғал мен кірленуден сақтаңыз, басқа қолданушыларға беріп отырыңыз.
- Күн сайын станокты іске қоспас бұрын барлық қорғау құрылғыларының қызметін тексеріңіз.
- Станоктың немесе қорғау құрылғыларының айқын болған ақаулары осы саланың

мамандарының көмегімен шеттетіңіз.

- Мұндай жағдайларда станокты қоспаңыз, оны электр желісінен ажыратыңыз.
- Станок тегіс бетте орналасуын қадағалаңыз.
- Жарықтың жақсы түсуін қамтамасыз етіңіз.
- Жеке қорғау құралдарының нұсқаулықтарына сәйкес қажеттіліктердің бәрін қолданыңыз.
- Дене тығыз болатын киім киіңіз, әшекейлерді, жүзіктер мен қолсағаттарды шешіп қойыңыз.
- Егер Сіздің шашыңыз ұзын болса, шашқа арналған тор немесе бас киім киіңіз.
- Жұмыс үшін қолғап киюдің қажеті жоқ.
- Станокты оған қызмет көрсету мен дайындамаларды қоюға жеткілікті орын қалатындай етіп орнатыңыз.
- Станокқа басқа адамдарды, әсіресе балаларды жібермеңіз.
- Жұмыстың алдында бұрғылау басының және бұрғылау үстелінің сенімді бекітілгеніне көз жеткізіңіз.
- Жұмыстың алдында машинадан кілт патронын және басқа да құрал жабдықтарды ағытыңыз.
- Жұмыстың алдында дайындамадан шегелер мен басқа да заттарды алып тастаңыз.
- Сым қылшақтарын, фрездер, дөңгелек аралы құралдар мен шлифовальді дисктерді қолданбаңыз.
- Станокты сөндіру тетігімен қандай да бір қиындықтар болса, оны ешқашан қолданбаңыз.
- Патронның немесе белбеудің ашық қорғаушы құрылғысымен жұмыс істемеңіз.
- Станок жұмыс істеп тұрған кезде бұрғылау бастарын немесе бұрғылау үстелінің орын ауыстыруын жүзеге асырмаңыз.
- Қолдарыңызды станоктың қозғалып тұрған бөліктерінен аулақ ұстаңыз, Сіздің қолыңыз немесе дайындама сырғып кету қаупінде екенін есте ұстаңыз.
- Үстелге таяныш етпей, полировкалау жұмыстарынан басқа, қолыңызда ешқашанда дайындама ұстамаңыз.
- Дайындама үстелдің үстінде берік бекітілген жағдайда ғана бұрғылауды бастаңыз.
- Дайындаманы қозғалғыш бөліктерінің қысып қалуынан сақталатындай етіп бекітіңіз. Дайындаманы белгілеу үшін қысқыштар, тетік қысқыштар мен басқа да құрылғыларды қолданыңыз. Дайындаманы ешқашанда жай қолдармен ұстамаңыз.
- Дайындаманың айналып кетуден

сақтағыш құрал ретінде мүмкіндігінше сүйенішті пайдаланыңыз.

- Егер де дайындаманың ауырлық ортасы үстелден тыс орналасса, онда оның үстелдің үстінде тұрған бөлігін бекітіңіз, немесе оны аунақша түпқойма көмегімен белгілеп алыңыз.
- Егер дайындама тым қысқа болса, немесе үстел қиғаштың астында орналасса, дайындаманы үстел үстінде бекітіңіз. Бұл үшін үстелдің қалыптарын немесе үстіндегі қысқыштарды қолданыңыз.
- Қысқыштарды үстелге әрқашанда тығыз бұрап бекітіңіз.
- Әрдайым жақсы ұшталған заттармен жұмыс істеңіз.
- Станоктың қозғалыстағы бөліктерін ешқашан ұстап алмаңыз.
- Дайындамалардың бөліктері мен жоңқаларды тек станокты сөндіріп барып алып тастаңыз.
- Жұмыс орнын басқа керек емес заттардан таза ұстаңыз.
- Қосылған станокты қараусыз қалдырмаңыз. Жұмыс орнын қалдырмас бұрын оны әрдайым сөндіріп жүріңіз.
- Станокты жанармай мен газдарға жақын жерде қолданбаңыз. Өрт қауіпсіздігі шараларының сақталуын қадағалаңыз, мысалы, жұмыс орнында өрт сөндіргіштің болуын.
- Станокты ылғалды тұрғынжайларда қолданбаңыз, оны жаңбырдың астында қалдырмаңыз.
- Станокты электрлеу жұмыстары тек электрикамен атқарылуы керек.
- Электр сымы жұмысқа кедергі келтірмеуін және оған шалынып қалмауды қадағалаңыз.
- Ұзартқыш кабельді әрдайым барабаннан ажыратып алыңыз.
- Зақымдалған желілік кабельді шұғыл ауыстырыңыз.
- Орнату, монтаждау, тазарту жұмыстарының барлығы да станокты электр желісінен ажыратқаннан кейін жүзеге асуы керек.

#### 4.1 Қауіп қатер ескертуі

- Станокты дұрыс пайдаланған күннің өзінде төменде келтірілген қауіптер орын алуы мүмкін.
- Айналып тұрған бұрғымен зақымдалу.
- Дайындаманың ұшып түскен бөліктерімен жарақаттану.
- Шу мен шаңның қаупі. Міндетті түрде жеке қорғаныс құралдарын киіңіз (көз, құлақтар және тыныс жолдарының қорғанысы).
- Кабелді дұрыс төсеген жағдайда тоқпен соғу қаупі.

#### 4.2 Дыбыстық эмиссия

Шу шектеуі ( EN 11202бойынша)  
Бос кадам 69, 6 дБ (A)

- Көрсетілген өлшемдер эмиссия шектері болып табылады, дегенмен бұл қауіпсіз жұмыстың шектеулері емес.
- Олар тұтынушының өзінің қауіп қатерді бағалауға мүмкіндік беруі керек

#### 5. Станок сипаттамасы

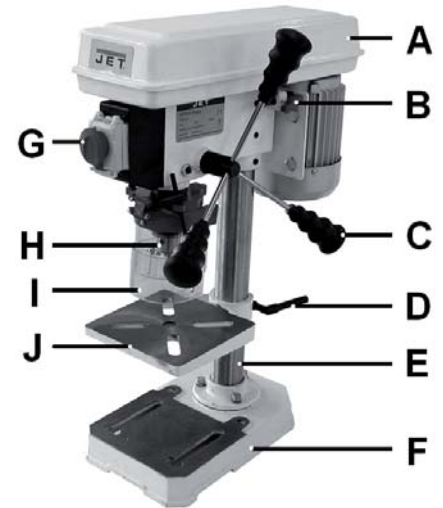

Сур. 1

A - белбеудің қорғау қаппағы  
B - мотордың алаңын бекіту  
C - бұрғылау патронының жеткізіп беру сабы  
D - үстел биіктігін реттеу тұтқасы  
E - сүйеніш  
F - станок цоколі  
G - қозғалтқыш сөндіргіші  
H - бұрғылау патроны  
I - бұрғылау патронын қорғау  
J- дайындама жасауға арналған үстел

#### 6. Тасымалдау және қолданысқа қосу

##### 6.1 Тасымалдау және орнату

- Станок жабық тұрғынжайларда қолдануға арналған және ол қатты әрі тегіс бетте тығыз орнатылуы керек. Қажет болған жағдайда станокты бұрап қоюға болады.
- Қаптауға қолайлы болу үшін станок жартылай жиналған.

##### 6.2 Монтаждау

###### Жалпы ережелер

- Монтаждау жөндеу жұмыстарын жүргізбес бұрын станокты электр желісінен ажыратыңыз. Қорғаныш майының тоттарын жұмсақ еріткіштердің көмегімен кетіріңіз.
- Станокты жалпақ бетке орналастырыңыз.

###### Сүйенішті монтаждау



- Сүйенішті (В, Сур. 1) станок цоколіне (F) орнатыңыз.
- Үш алты қырлы бұрандаларды (D) дұрыстап тартыңыз.

### Дайындамаға арналған үстел монтаждау

- Дайындамаға арналған үстелді (J) сүйенішке монтаждап оны қатты бекітіңіз.

### Бұрғылау басының монтаждауы

- Бұрғылау басын сүйенішке орнатыңыз.
- Бұрғылау басын станок цоколіне параллель орнатыңыз.
- Жанындағы кескіш штифтерді тығыз тартыңыз.

### Бұрғылау патронын берудің тұтқа саптарын монтаждау.

- Жеткізіп беру тұтқа саптарының (С) үшеуін тығызға бекітіңіз.

### Бұрғылау патронының қорғанышын монтаждау

- Патронды монтаждамас бұрын патрон қорғанысын (I, Сур. 2) бұрғылау пиноліне (K) орнатыңыз.
- Қысқыш бұрандасын (L) тығыздап тартыңыз.

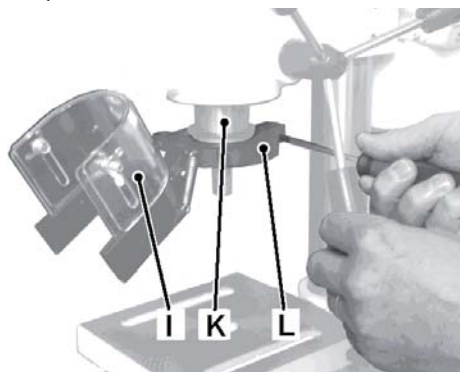

Сур. 2

### Патронды монтаждау

- Шпиндель басының астына 120 мм арақашықтықта бұрғылау үстелін орналастырыңыз.
- Керек емес ағаштың бөлігін дайындама үстелінің үстіне қойыңыз.
- Шүберекпен шпиндель конусы мен патрон конусын тазалаңыз.



### МАҢЫЗДЫ!

- Бұл беттер майлардан тазарған болуы керек, әйтпесе патрон тағы да құлап қалуы мүмкін.
- Патронды (H, Сур. 1) шпиндель конусына кигізіңіз.
- Бұрғылау патронын бұрғының ең үлкен өлшеміне дейін ашыңыз.
- Патронды дайындамаға дейін төмен

түсіріңіз. Бұрғының жақсы жеткізілуі патронды шпиндельге сенімді түрде бекітеді.

### 6.3 Желіге қосу

- Желіге қосу және қолданылатын ұзартқыштар нормаларға сай болуы керек.
- Желі кернеуі мен жиілігі станоктың типтік кестесіндегі мәліметтерге сәйкес келуі керек.
- Желінің сақтандырғышы 10 А ны құрауы керек.
- Қосу мен жөндеуді тек қана elektrik мамандар жүзеге асырулары керек.

### 6.4 Қолданысқа енгізу

- Станок бас сөндіргіште орналасқан жасыл тетікті басу арқылы қосылады және қызыл тетікті басу арқылы сөнеді.
- Үстел биіктігі мен тереңдікті шектеу тірегі Сіз дайындама үстеліне бұрғылап тастамайтындай етіп орнатыңыз.
- Ағаштың керек емес бөлігі тірек ретінде тек бұрғыны ғана емес, дайындамаға арналған үстелді де қорғайды.
- Дайындаманы бұрғымен іліп алу-дан бекітіп тастаңыз. Дайындаманы үстелге бекітіп, тетік қысқышты орнатыңыз.
- Тетік қысқышты әрқашан үстелге бұраңыз.
- Қолдарыңызды станоктың қозғалып тұрған бөліктерінен аулақ ұстаңыз, Сіздің қолыңыз немесе дайындама сырғып кету қаупінде екенін есте ұстаңыз.
- Жіберу күшін бұрғы тез қозғалатындай етіп алыңыз.
- Шпиндельдің өте баяу қозғалысы бұрғының уақытынан бұрын тозуына және дайындаманы күйдіруге әкеледі, өте тез айналу мотордың тістесіп қалуына немесе бұрғының сынып кетуіне әкеп соғады.
- Дайындама бөліктері мен ағаш жоңқаларын тек станок сөнгеннен кейін алып тастаңыз.



### НАЗАР АУДАРЫҢЫЗ!

#### Әрқашан қауіпсіздік техникасы мен нұсқаулық ережелерін сақтаңыз.

- Сым қылшақтарын, фрездер, дөңгелек аралы құралдар мен шлифовальді дисктерді қолданбаңыз.
- Патронның немесе белбеудің ашық қорғаушы құрылғысымен жұмыс істеменіз.

- Магнийді ешқашан өңдеуге қолданбаңыз, жану қаупі жоғары!

### Тез кесетін болаттан жасалған бұрғысы үшін ұсынылған айналым жиілігі 10 мм

Ағаш:	2000 айн./мин.
Пластмасса:	1500 айн./мин.
Алюминий:	1500 айн./мин.
Мыс:	1500 айн./мин.
Шойын:	1000 айн./мин.
Болат (C15):	800 айн./мин.
Болат (C45):	800 айн./мин.
Тот баспайтын болат:	300 айн./мин.



### Жалпы ереже

- Бұрғы диаметрі қаншалықты кіші болса, айналым саны соғұрлым жоғары.
- Металл кіші айналымдармен бұрғыланады, қажет болған жағдайда бұрғылауға арналған май қолданылады.

## 7. Станок жұмысы

### 7.1 Айналым мөлшерін өзгерту

- Желілік штекерді розеткадан ажыратып тастаңыз.
- Сақтандырғыш бұрандасын бұрап босатып, белбеу терісінің қорғаныс қақпағын ашыңыз.
- Тегергіш үстіндегі белбеу орналасуы мен айналым мөлшері кестесі белбеу қабының қорғаныс қақпағының ішкі жағында орналасқан. Айналым мөлшерін өзгерткен сайын осыған қарап отырыңыз.

### Айналым мөлшерін өзгертуді жүзеге асырыңыз

- Мотор алаңының бекітілуін ағытып бұрап алыңыз. (В, 1 сурет)
- Белбеуді босатыңыз.
- Қажетті айналым мөлшеріне сәйкес белбеуді қайта орналастырыңыз.
- Белбеуді тартып, мотор бекітілуін белгілеңіз.
- Егер үлкен саусақпен басқан кезде белбеудің ортасы шамамен 15 см ге майысса, белбеу қажетті мөлшерде созылған деген сөз.
- Белбеу қабының қақпағын жабыңыз және бұрандамен бекітіңіз.
- Патрон қабының ашық мөлдір қорғанысымен немесе ашық қорғаныс белбеу қабымен еш уақытта жұмыс істеменіз.

### 7.2 Бұрғылау патронын ауыстыру

- Желілік штекерді розеткадан ажыратыңыз!
- Шпиндель мен патронның арасы-



на екі сынаны (мысалы, екі үлкен бұрауышты) бір-біріне қарама-қарсы орнатыңыз.

- Патрон құлағанша екі жақтан иінтіректерді бір уақытта басып тұрыңыз.

### 7.3 Бұрғылау тереңдігі шектеуінің тірегін орнату

- Бірдей тереңдіктегі тесіктерді көп мөлшерде бұрғылау үшін тереңдікті шектеу тірегін қолданыңыз.
- Бекітілген бұрғысы бар шпиндельді қажетті бұрғылау тереңдігіне жіберіңіз.
- Орнатқыш дөңгелегін тірекке дейін бұрап, бекіту бұрандасымен бекітіп қойыңыз.
- Бұрғы осы биіктікте тоқтайтын болады.

### 7.4 Дайындамаға арналған үстелді орнату

- Станок жұмыс істеп тұрған кезде ешқашан орнату жұмыстарын жүргізбеңіз.
- Үстелді бұру үшін алты қырлы бұранданы әлсіздендіріңіз. (К, сур. 3).



#### Назар аударыңыз!

- Алты қырлы бұранданы тек жайлап қана әлсіздендіріңіз, әйтпесе үстелдің барлық беті астына түсіп кетуі мүмкін.

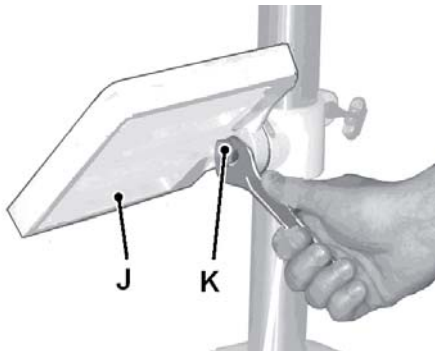

Сур. 3

- Алты қырлы бұранданы қайтадан тартыңыз.

### 7.5 Бұрғылау патронының қорғанысын орнату

- Қосылған станокта орнату жұмыстарын жүргізбеңіз.
- Бұранданы әлсіздендірген соң (L, Сур. 4), патронның мөлдір қорғанысын (M) астына түсіруге болады.

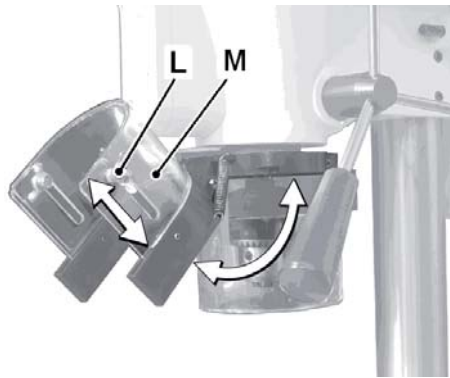

Сур. 4

- Патронның ашық мөлдір қорғаныс қабымен және белбеудің ашық қорғаныс қабымен жұмыс істемеңіз.
- Патрон қорғанысын бұрғыны айырба-стау үшін жоғары көтеруге болады.

## 8. Техникалық қызмет көрсету

### Жалпы ережелер

- Техникалық қызмет көрсету тазарту мен жөндеу жұмыстарын жүргізбес бұрын станокты электр желісінен ажырату керек.
- Электр құрылғысын қосу және жөндеу жұмыстарын тек қана электр мамандары жүзеге асыруы керек.
- Одан соң барлық қорғаныс құрылғыларын қайта орнатыңыз.
- Станок құрылымында қолданылатын сыртқы қорғаныс қабы, пластик пен алюминийден жасалған жекелеген бөліктері қорғаныс қызметін атқарады.
- Мұндай бөліктер кепілдеме бойынша ауыстырылмайды
- Зақымдалған қорғаныс құрылғыларын жедел ауыстыру керек.

### Майлау

Кішкене май мөлшерімен үнемі майлап отыру керек.

- Бағыттаушы үстел мен сүйеніштер.
- Шпиндельдің қозғалтқыш білігі.
- Шпиндельдің мен пинольдің тісті тіркемесі.

### Тазарту

- Станокты үнемі тазартыңыз.

## 9. Ақауларды жою

### Мотор қосылмайды

- Тоқ жоқ, яғни желі қорғанышын тексеріңіз.
- Мотор, сөндіргіш немесе кабельде ақау болса, сервиске жүгіну керек.

### Патрон түсіп қала береді

- Патрон конусындағы кір немесе май, патрон мен шпиндель жатқан бет майдан тазартылған болуы керек.

### Станок вибрацияланады

- Белбеуді дұрыс тартпаса, онда белбеудің тартқышын қадағалаңыз.
- Мотор белбеуінің шкиві әлсізденген, кескіш штифті тығыз тартыңыз.
- Шпиндель пинольінің қозғалысы қиындаса, шпиндель пинольін майлаңыз.
- Шпиндель белбеуінің шкиві әлсіз, онда шпиндель сомынын тығыз тартыңыз.
- Бұрғы өтпей қалса оны өткірлеңіз.

### Бұрғы қызып кетеді.

- Айналымдар мөлшері дұрыс таңдалмаған болса, айналымдар мөлшерін төмендету керек.
- Бұрғы жаңқаларға толып қалса, онда бұрғыны кері қарай жиі айналдырыңыз.
- Бұрғылау өте баяу болса, оны жылдамдатыңыз.

### Бұрғылау тесігі дөңгелек емес

- Бұрғы симметриялы емес күйде тегістелген болса, бұрғыны дұрыс қайраңыз.
- Бұрғылау тесігі біріктірілген болса, ортасын тесетін бұрғыны қолданыңыз.
- Бұрғы қайырылып қалса, жаңасын қолданыңыз.
- Бұрғы дұрыс бекітілмесе, дұрыстап бекітіңіз.

## 10. Жеткізілетін заттар

- Қажетті заттардың толық тізімін [www.jettools.ru](http://www.jettools.ru) сайтынан немесе каталогынан қараңыз.

# Детализировка сверлильного станка JDP-8L

Деталювання сверлильного верстата JDP-8L / JDP-8L бурғылау станогының белшектері

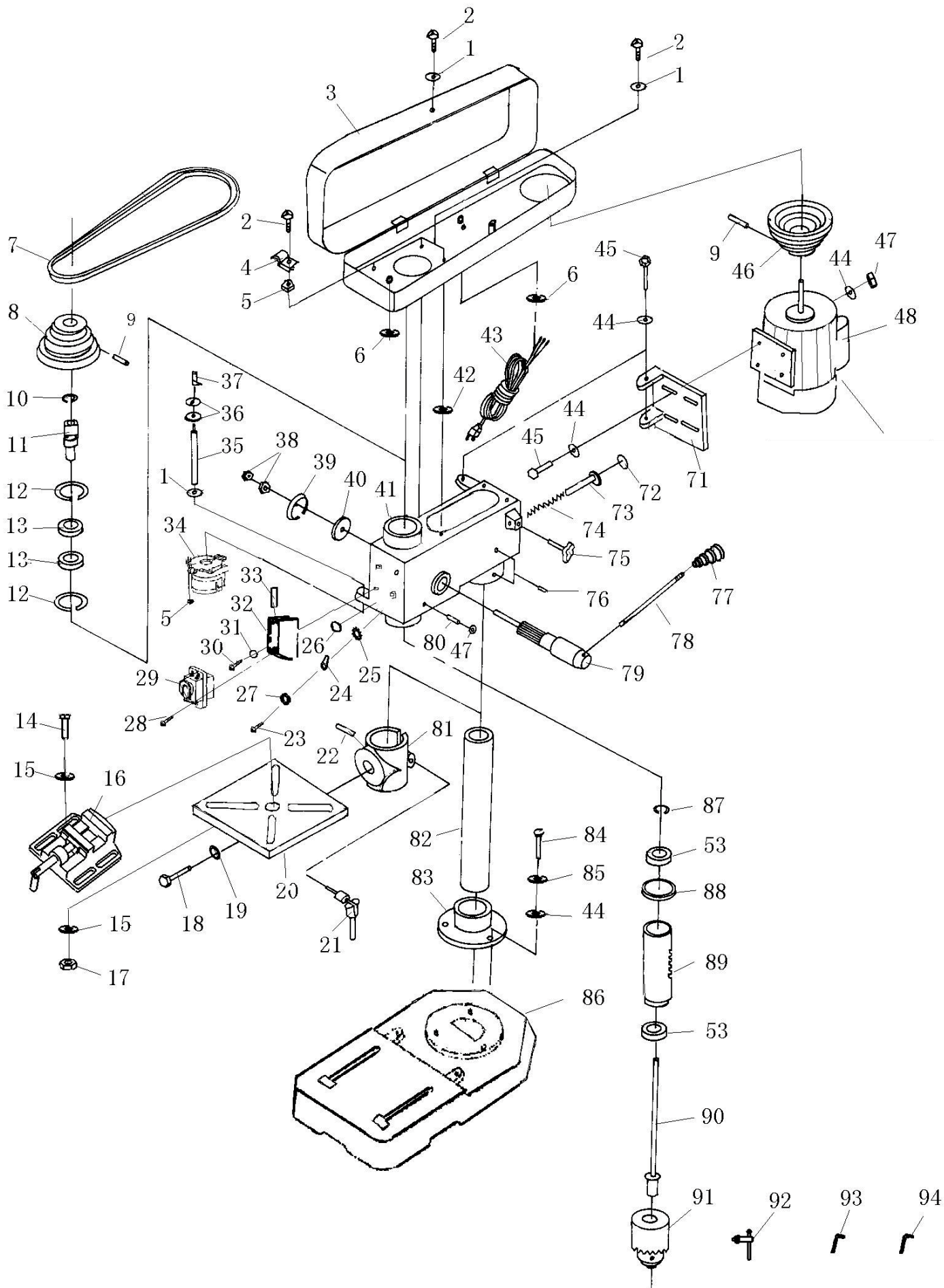

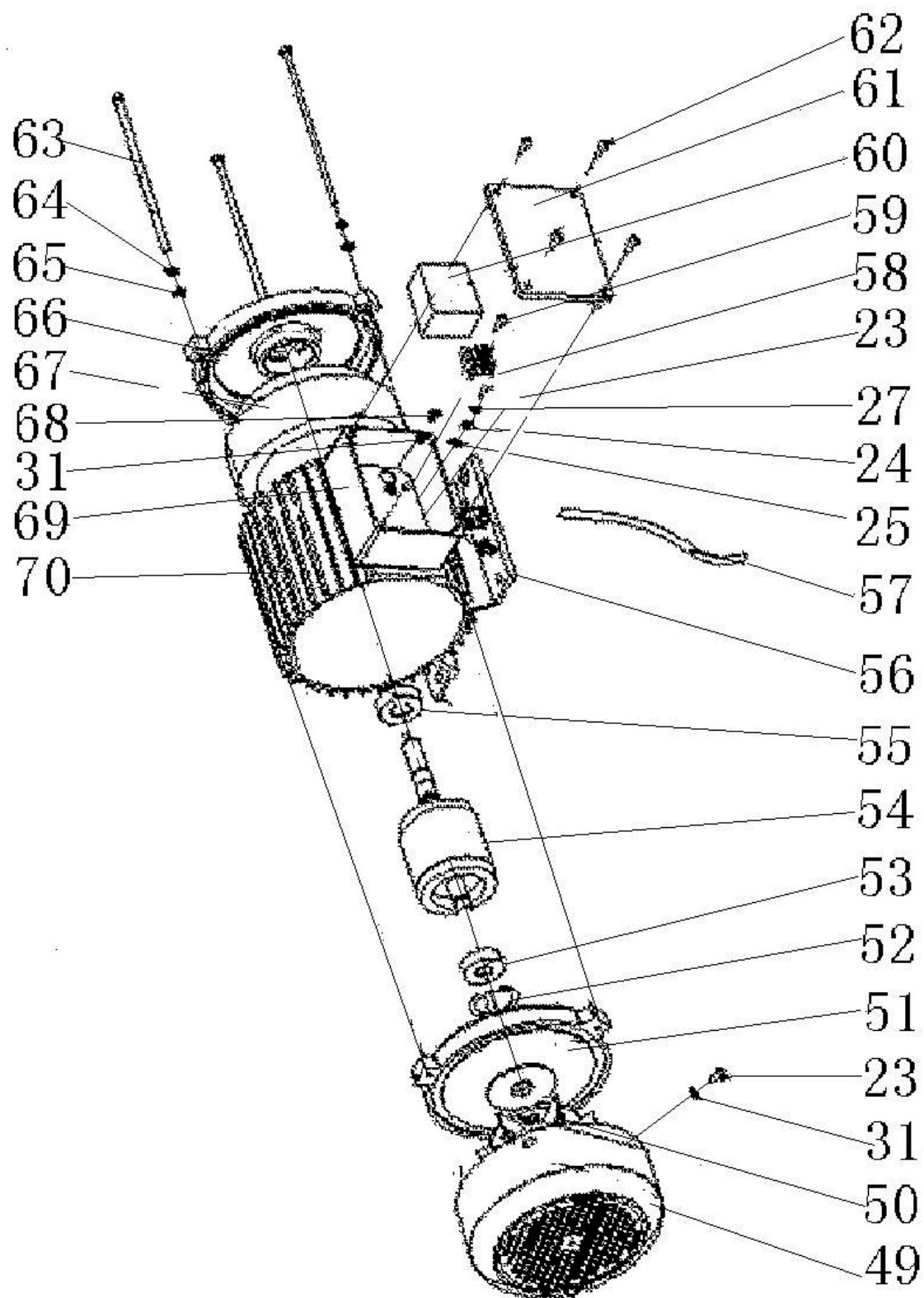

# Список деталей JDP-8L

Деталізація JDP-8L / JDP-8L Бөлшектер тізімі

№	Артикул	Обозначение	Позначення Белгі	Атауы	Размер/ Розмір/ Көлемі	Кол-во/ Кількість/ Саны
1	JDP8L-001	Плоская шайба	Пласка шайба	Жалпақ тығырық	6	7
2	JDP8L-002	Винт	Гвинт	Бұранда	M6×12	6
3	JDP8L-003	Кожух шкива	Кожух шківа	Шкив қабы		1
4	JDP8L-004	Зажим для крепления провода	Затискач для кріплення дроту	Сымды бекітуге арналған қысқыш		2
5	JDP8L-005	Гайка	Гайка	Сомын	M6	3
6	JDP8L-006	Кольцо	Кільце	Дөңгелек		2
7	JDP8L-007	Ремень	Ремінь	Белбеу		1
8	JDP8L-008	Шкив	Шків	Шкив		1
9	JDP8L-009	Винт	Гвинт	Бұранда	M6×10	2
10	JDP8L-010	Стопорное кольцо	Стопорне кільце	Бекіткіш дөңгелек	22	1
11	JDP8L-011	Кожух квадратной оси	Кожух квадратної осі	Шаршы ось қабы		1
12	JDP8L-012	Стопорное кольцо	Стопорне кільце	Бекіткіш дөңгелек	40	2
13	JDP8L-013	Подшипник	Підшипник	Жапсырма	6203	2
14	JDP8L-014	Болт под шестигранный ключ	Болт під шестигранный ключ	Алты қырлы кілт астына бұрандама	M10×35	2
15	JDP8L-015	Плоская шайба	Пласка шайба	Жалпақ тығырық	10	4
16	JDP8L-016	Зажим	Затискач	Қысқыш	2.5"	1
17	JDP8L-017	Гайка	Гайка	Сомын	M10	2
18	JDP8L-018	Болт под шестигранный ключ	Болт під шестигранный ключ	Алты қырлы кілт астына бұрандама	M12×25	1
19	JDP8L-019	Пружинная шайба	Пружинна шайба	Серіппелік тығырық	12	1
20	JDP8L-020	Рабочий стол	Робочий стіл	Жұмыс үстелі		1
21	JDP8L-021	Ручка	Ручка	Тұтқа		1
22	JDP8L-022	Шкала регулировки угла	Шкала регулювання кута	Бұрышты реттегіш шкала		1
23	JDP8L-023	Винт	Гвинт	Бұранда	M4×6	6
24	JDP8L-024	Клемма заземления	Клема заземлення	Жерлендіру клеммасы	4	3
25	JDP8L-025	Зубчатая шайба	Зубчаста шайба	Тісті тығырық	4	3
26	JDP8L-026	Обозначение заземления	Визначення заземлення	Жерлендіру белгіленуі		2
27	JDP8L-027	Пружинная шайба	Пружинна шайба	Серіппелі тығырық	4	3
28	JDP8L-028	Самонарезающий винт	Самонарізаючий гвинт	Өзі кесетін бұранда	ST2.9×10	3
29	JDP8L-029	Магнитный выключатель	Магнітний вимикач	Магнитті сөндіргіш	KJD12	1
30	JDP8L-030	Винт	Гвинт	Бұранда	M4×12	4
31	JDP8L-031	Плоская шайба	Пласка шайба	Жалпақ тығырық	4	13
32	JDP8L-032	Корпус выключателя	Корпус вимикача	Сөндіргіш корпусы		1
33	JDP8L-033	Шкала глубины сверления	Шкала глибини свердління	Бұрғылау тереңдігінің шкаласы		1
34	JDP8L-034	Прозрачный кожух	Прозорий кожух	Мөлдір қап		1
35	JDP8L-035	Регулировочный болт	Регулювальний болт	Реттегіш бұрандама		1
36	JDP8L-036	Болт под шестигранный ключ	Болт під шестигранный ключ	Алты қырлы кілт астына бұрандама	M10	2
37	JDP8L-037	Индикатор	Індикатор	Індикатор		1
38	JDP8L-038	Болт под шестигранный ключ	Болт під шестигранный ключ	Алты қырлы кілт астына бұрандама	M10	2
39	JDP8L-039	Кожух пружины	Кожух пружини	Серіппе қабы		1
40	JDP8L-040	Пружина	Пружина	Серіппе		1
41	JDP8L-041	Корпус	Корпус	Корпус		1
42	JDP8L-042	Резиновая шайба	Гумова шайба	Резеңкелік тығырық		4
43	JDP8L-043	Силовой кабель	Силовий кабель	Күш беретін кабель		1
44	JDP8L-044	Плоская шайба	Пласка шайба	Жалпақ тығырық	8	13
45	JDP8L-045	Болт под шестигранный ключ	Болт під шестигранный ключ	Алты қырлы кілт астына бұрандама	M8×18	6
46	JDP8L-046	Шкив	Шків	Шкив		1
47	JDP8L-047	Гайка	Гайка	Сомын	M8	5
48	JDP8L-048E	Двигатель	Двигун	Қозғалтқыш	230/50/1 complete	1
49	JDP8L-049	Кожух вентилятора двигателя	Кожух вентилятора двигуна	Желдеткіш қозғалтқышының қабы		1
50	JDP8L-050	Вентилятор двигателя	Вентилятор двигуна	Қозғалтқыш желдеткіші		1
51	JDP8L-051	Кожух сзади	Кожух ззаду	Артқы қап		1
52	JDP8L-052	Гровер	Гравер	Гровер		1
53	JDP8L-053	Подшипник	Підшипник	Жапсырма	6201	3
54	JDP8L-054	Ротор	Ротор	Ротор		1



55	JDP8L-055	Подшипник	Підшипник	Қысқыш	6202	1
56	JDP8L-056	Зажим	Затискач	Қозғалтқыш кабелі		1
57	JDP8L-057	Кабель двигателя	Кабель двигуна	Клеммдік қорап		1
58	JDP8L-058	Клеммная коробка	Клемна коробка	Өзі кесетін бұранда		1
59	JDP8L-059	Самонарезающий винт	Самонарізаючий гвинт	Алты қырлы кілт астына бұрандама	ST2.9×16	2
60	JDP8L-060E	Конденсатор	Конденсатор	Конденсатор	50Hz	1
61	JDP8L-061	Кожух коробки соединений	Кожух коробки з'єднань	Жалғастыру қорабының қабы		1
62	JDP8L-062	Самонарезающий винт	Самонарізаючий гвинт	Өзі кесетін бұранда	ST4.2×12	4
63	JDP8L-063	Болт под шестигранный ключ	Болт під шестигранний ключ	Алты қырлы кілт астына бұрандама	M5×130	3
64	JDP8L-064	Пружинная шайба	Пружинна шайба	Серіппелік тығырық	5	3
65	JDP8L-065	Плоская шайба	Пласка шайба	Жалпақ тығырық	5	3
66	JDP8L-066	Передний кожух	Передній кожух	Алдыңғы қап		1
67	JDP8L-067	Статор	Статор	Статор		1
68	JDP8L-068	Винт	Гвинт	Бұранда	M4×8	3
69	JDP8L-069	Кожух коробки соединений	Кожух коробки з'єднань	Жалғастыру қорабының қабы		1
70	JDP8L-070	Корпус двигателя	Корпус двигуна	Қозғалтқыш корпусы		1
71	JDP8L-071	Суппорт двигателя	Суппорт двигуна	Қозғалтқыш суппорты		1
72	JDP8L-072	Прокладка	Прокладка	Төсеме		1
73	JDP8L-073	Подпора	Підпора	Тірек		1
74	JDP8L-074	Пружина сжатия	Пружина стискання	Қысу серіппесі		1
75	JDP8L-075	Ручка	Ручка	Тұтқа		1
76	JDP8L-076	Винт	Гвинт	Бұранда	M8×10	2
77	JDP8L-077	Колпачок рукоятки	Ковпачок рукоятки	Тұтқа сап қалпағы		3
78	JDP8L-078	Рукоятка	Рукоятка	Тұтқа сап		3
79	JDP8L-079	Вал-шестерня	Вал-шестерня	Тістегершік білігі		1
80	JDP8L-080	Винт	Гвинт	Бұранда	M8×10	1
81	JDP8L-081	Опора	Опора	Сүйеуіш		1
82	JDP8L-082	Колонна	Колонна	Калонна		1
83	JDP8L-083	Опора колонны	Опора колони	Калонна сүйеуіші		1
84	JDP8L-084	Болт под шестигранный ключ	Болт під шестигранний ключ	Алты гранды кілт астына болт	M8×20	3
85	JDP8L-085	Пружинная шайба	Пружинна шайба	Негіздеме	8	3
86	JDP8L-086	Основание	Основа	Бекіткіш дөңгелек		1
87	JDP8L-087	Стопорное кольцо	Стопорне кільце	Резеңкелік тығырық	12	1
88	JDP8L-088	Резиновая шайба	Гумова шайба	Шпиндель тығыны		1
89	JDP8L-089	Втулка шпинделя	Втулка шпинделя	Шпиндель		1
90	JDP8L-090	Шпиндель	Шпиндель	Қысқыш патрон		1
91	JDP8L-091	Зажимной патрон	Затискний патрон	Тік қойылған кілт		1
92	JDP8L-092	Торцовый ключ	Торцевий ключ	Кілт		1
93	JDP8L-093	Ключ	Ключ	Кілт	3	1
94	JDP8L-094	Ключ	Ключ	Кілт	4	1



JPW Tools AG  
Tämperlistrasse 5, CH-8117  
Fällanden, Switzerland  
[www.jettools.com](http://www.jettools.com)

## **ОФИЦИАЛЬНЫЙ ДИЛЕР В УКРАИНЕ:**

[storgom.ua](http://storgom.ua)

## **ГРАФИК РАБОТЫ:**

Пн. – Пт.: с 8:30 по 18:30

Сб.: с 09:00 по 16:00

Вс.: с 10:00 по 16:00

## **КОНТАКТЫ:**

+38 (044) 360-46-77

+38 (066) 77-395-77

+38 (097) 77-236-77

+38 (093) 360-46-77

Детальное описание товара: <https://storgom.ua/product/nastolnyi-sverlilnyi-stand-jet-jdp-8.html>

Другие товары: <https://storgom.ua/sverlilnye-standki.html>